



**ACTA DE DICTAMEN Y FALLO QUE SE EMITE CON MOTIVO DE LA ADQUISICIÓN E INSTALACIÓN DE UN SISTEMA DE SEGURIDAD PARA LA BIBLIOTECA; CONFORME A LOS MOTIVOS Y A LAS ESPECIFICACIONES TÉCNICAS DE LA REQUISICIÓN 6138 DE FECHA 12 DE ENERO DE 2016; EMITIDA POR LA SUBDIRECCIÓN DE DESARROLLO ESTUDIANTIL DE LA UNIVERSIDAD TECNOLÓGICA DE CIUDAD JUÁREZ.**

En Ciudad Juárez, Chihuahua, siendo las 10:00 horas del día 22 de abril del año 2016, en sesión ordinaria del Comité de Adquisiciones, Arrendamientos y Servicios de la Universidad Tecnológica de Ciudad Juárez, celebrada en la Sala de Juntas de la Secretaría Académica, Torre Administrativa, con domicilio en Avenida Universidad Tecnológica Número 3051, Colonia Lote Bravo-II de esta ciudad, se levanta el presente dictamen en el que se analiza la adquisición antes mencionada.

**ANTECEDENTES**

Mediante memorándum interno de fecha 14 de abril de 2016 y recibido en este mismo día, la Dirección de Administración y Finanzas solicitó a este Comité se considere, conforme a la legislación aplicable, la procedencia de la adquisición e instalación de un sistema de seguridad para la Biblioteca; conforme a los motivos y a las especificaciones técnicas de la requisición 6138 de fecha 12 de enero de 2016; emitida por la Subdirección de Desarrollo Estudiantil de la Universidad Tecnológica de Ciudad Juárez, señalando como monto aproximado de la adquisición la cantidad de \$454,461.70 pesos (Cuatrocientos cincuenta y cuatro mil cuatrocientos sesenta y un pesos 70/100 moneda nacional), cantidad que NO incluye el impuesto al valor agregado y que será cubierta con recursos asignados al Gasto de Operación propio de la institución; esto, según memorándum de control interno de suficiencia presupuestal de fecha 14 de abril de 2016, firmado por la M.I. Ruth María Ayala Pérez, Directora de Administración y Finanzas. Además solicita la reducción del plazo para dicho procedimiento, debido a que es una compra emergente y es indispensable contar a la brevedad con la adquisición antes mencionada, en virtud de que se les pueda dotar de los mismos a los responsables de las áreas solicitantes.

**EXCEPCIONES AL PROCEDIMIENTO DE LICITACION PÚBLICA**

Conforme a lo que se establece por el artículo 31 de la Ley de Adquisiciones, Arrendamientos, Contratación de Servicios y Obra Pública del Estado de Chihuahua, los entes públicos bajo su responsabilidad, podrán contratar adquisiciones, arrendamientos y servicios, así como obra pública, mediante los procedimientos que a continuación se señalan: I. Por licitación pública; II. Por



COMITÉ DE ADQUISICIONES, ARRENDAMIENTOS Y SERVICIOS

licitación restringida, en los términos y bajo las condiciones que determine el Presupuesto de Egresos respectivo, la que comprenderá: a) La invitación a cuando menos tres proveedores o contratistas según sea el caso; y b) La adjudicación directa.

Ahora bien, conforme al diverso numeral 101 de la ley en comento, por lo que corresponde al Gobierno del Estado, sus Organismos Públicos Descentralizados, las Empresas de Participación Estatal mayoritarias y a los Fideicomisos en los que el Gobierno del Estado tengan el carácter de Fideicomitentes, los montos de excepción para la Licitación Pública que se aplicarán serán los que se establezcan en su presupuesto de egresos en los cuales no incluye el impuesto al Valor Agregado.

Las modalidades anteriores se realizarán, siempre que las operaciones no se fraccionen para quedar comprendidas en este supuesto de excepción a la licitación pública. El salario mínimo general vigente (SMGV) será el que corresponda a la zona económica de ubicación de los diferentes municipios, así como de la sede de los Poderes del Gobierno del Estado, de conformidad con la resolución de la Comisión Nacional de Salarios Mínimos.

Sin embargo, la opción que ejerzan deberá fundarse, según las circunstancias que concurren en cada caso, en criterios de economía, eficacia, eficiencia, imparcialidad y honradez que aseguren las mejores condiciones para la Entidad, Ayuntamiento, Dependencia u Organismo respectivo. En el dictamen que al efecto se emita, deberán acreditar, de entre los criterios mencionados, aquellos en que se funde el ejercicio de la opción, considerando el monto del contrato y la naturaleza de la adquisición, arrendamiento, servicio u obra pública como en el presente caso ocurre, ya que se trata de la adquisición e instalación de un sistema de seguridad para la Biblioteca; conforme a los motivos y a las especificaciones técnicas de la requisición 6138 de fecha 12 de enero de 2016; emitida por la Subdirección de Desarrollo Estudiantil de la Universidad Tecnológica de Ciudad Juárez.

No pasa por inadvertido por este Órgano Resolutor que se presentan las cotizaciones de Información Científica Internacional, S.A. de C.V.; por ICI Monterrey, S.A. de C.V.; por Organización Técnica del Conocimiento, S.A. de C.V.; por lo que se considera por este Comité como dictámenes de carácter técnico y se determina que cumplen con nuestros parámetros; empero esto no es suficiente, sino que es necesario determinar que las propuestas se encuentren dentro del techo presupuestal asignado a la adquisición de dicho equipo, lo que se decidirá en su momento oportuno.



COMITÉ DE ADQUISICIONES, ARRENDAMIENTOS Y SERVICIOS

Discutida y analizada la solicitud en mérito y con fundamento en el artículo 101 de la Ley de Adquisiciones, Arrendamientos, Contratación de Servicios y Obra Pública del Estado de Chihuahua, se dictamina lo siguiente:

**D I C T A M E N**

- I. Por las razones expuestas, es procedente la solicitud presentada por la Dirección de Administración y Finanzas, por lo cual, por unanimidad de votos de los integrantes de este Comité, se autoriza que la adquisición que nos ocupa, se realice a través de un procedimiento de licitación restringida en su modalidad de Adjudicación Directa, quedando bajo la responsabilidad del área requirente solicitante contratar a las personas que cuenten con la capacidad de respuesta inmediata, los recursos necesarios y garantice satisfactoriamente el cumplimiento de las obligaciones requeridas. Siempre en apego a los criterios de economía, eficacia, eficiencia, imparcialidad y honradez que aseguren las mejores condiciones para el Estado.
- II. Debido a que es considerada una adquisición emergente y es indispensable contar a la brevedad de que se le pueda dotar del mencionado material a la responsable del área solicitante, esto, según el memorándum de fecha 14 de abril de 2016, signado por la Directora de Administración y Finanzas, la M.I. Ruth María Ayala Pérez; esto, aunado de observarse que en la requisición 6138 de fecha 12 de enero de 2016 se indica los motivos por los cuales se llega a tal extremo, se autoriza por este Comité, la reducción del plazo para la adquisición del material citado con anterioridad, en apego a la ley antes mencionada.
- III. En cuanto a que la cantidad adjudicada no rebasa el monto de \$933,086.00 pesos (Novecientos treinta y tres mil ochenta y seis pesos 00/100 moneda nacional), cifra establecida en el artículo Vigésimo Quinto del Presupuesto de Egresos del Gobierno del Estado de Chihuahua para el Ejercicio Fiscal del año 2016, de conformidad con los numerales 31 y 101 de la Ley de Adquisiciones, Arrendamientos y Contratación de Servicios y Obra Pública del Estado de Chihuahua, no existe objeción alguna por parte de este Comité resolutorio para que se lleve a cabo el procedimiento licitatorio restringido en su modalidad de adjudicación directa.
- IV. En razón de lo antes expuesto, asígnesele el número de Expediente que le corresponda.

Por lo antes expuesto y fundado, este Comité de Adquisiciones, Arrendamientos y Servicios de la Universidad Tecnológica de Ciudad Juárez, es competente para resolver y resuelve:



UNIVERSIDAD  
TECNOLÓGICA  
DE CIUDAD JUÁREZ

COMITÉ DE ADQUISICIONES, ARRENDAMIENTOS Y SERVICIOS

**PRIMERO.-** Atendiendo la solicitud del área requirente, al tomar en consideración en el dictamen técnico, se determina adjudicar de manera directa la adquisición que nos ocupa al proveedor **Información Científica Internacional, S.A. de C.V.**; esto, al cumplir con los criterios de economía, eficacia, eficiencia, imparcialidad y honradez, quien además, deberá contar tanto con la capacidad de respuesta inmediata y los recursos necesarios y garantizar satisfactoriamente el cumplimiento de las obligaciones requeridas.

**SEGUNDO.-** Dese cabal cumplimiento a lo establecido en los puntos II y IV del capítulo relacionado al dictamen de la presente acta.

**POR EL COMITÉ DE ADQUISICIONES, ARRENDAMIENTOS Y SERVICIOS DE LA  
UNIVERSIDAD TECNOLÓGICA DE CIUDAD JUÁREZ**

**LIC. ERNESTO LUJÁN ESCOBEDO**  
PRESIDENTE

**M.I. RUTH MARÍA AYALA PÉREZ**  
SECRETARIA EJECUTIVA

**M.A. JESÚS MANUEL FABELA RIVAS**  
VOCAL

**LIC. LUIS A. COLORBIO APODACA**  
VOCAL

**LIC. OSCAR LUIS MURILLO GÓMEZ**  
VOCAL



**UNIVERSIDAD TECNOLÓGICA DE CIUDAD JUÁREZ  
DIRECCIÓN DE ADMINISTRACIÓN Y FINANZAS**

Ciudad Juárez, Chih., a 14 de Abril del 2016.

**COMITÉ DE ADQUISICIONES, ARRENDAMIENTOS Y  
SERVICIOS DE LA U.T.C.J.  
P R E S E N T E**

Por este conducto me permito solicitar de la manera más atenta, se norme la adquisición de los materiales o servicios relacionados en la(s) requisición(es) número **6138** de fecha(s) **12 de Enero del 2016** emitida(s) por el(la) **Subdirección de Desarrollo Estudiantil**, haciendo mención que se cuenta para tal propósito con los fondos suficientes para su adquisición y cuyo origen es: Gasto de Operación. De igual manera solicito la reducción del plazo para dicho procedimiento, debido a que es una compra o servicio emergente y es indispensable contar a la brevedad con ello, en virtud de que se les pueda dotar de los mismos al(os) responsable(s) del(as) área(s) solicitante(s).

Sin más por el momento agradezco la fineza de sus atenciones.

**A T E N T A M E N T E**

  
**MTRA. RUTH MARÍA AYALA PÉREZ  
DIRECTORA DE ADMINISTRACIÓN Y FINANZAS**

c.c.p.- Archivo.

(Sistema de Seguridad para Biblioteca)

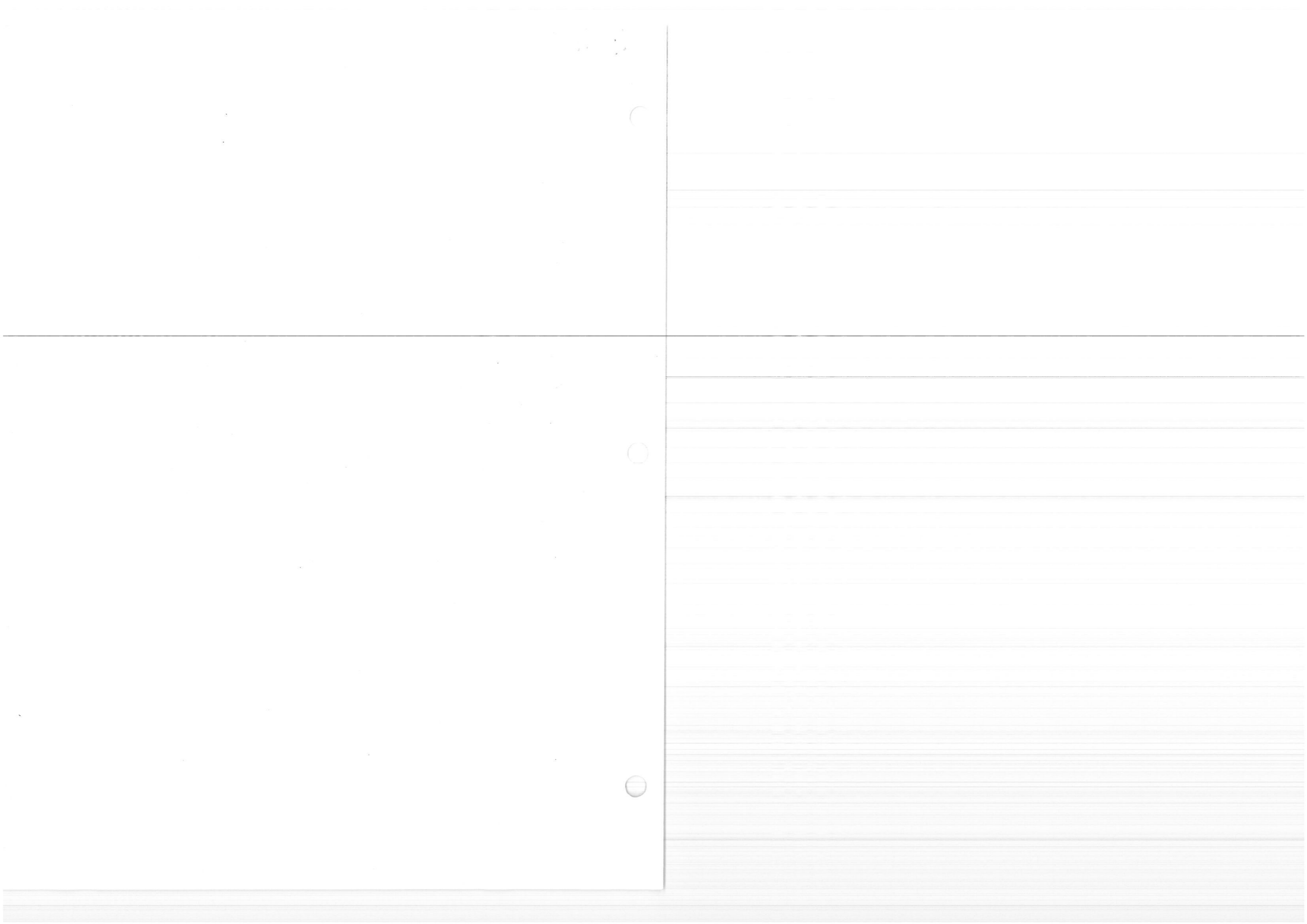



UNIVERSIDAD TECNOLÓGICA DE CIUDAD JUAREZ  
 AV. UNIVERSIDAD TECNOLÓGICA No. 3051, COL. LOTE BRAVO II C.P. 3269!  
 CD. JUAREZ CHIH. R.F.C. UTC-990612-B29

ORDEN DE COMPRA / SERVICIO

No. 3401

NOMBRE: INFORMACION CIENTIFICA INTERNACIONAL S.A. DE C.V.  
 DIRECCION: HERIBERTO FRIAS 1439 402 DEL VALLE 3100 MEXICO BENITO JUAREZ DISTRICTO: 25/04/2016  
 R.F.C.: ICI970210A13  
 TEL. Y FAX: 55 521-56-09-17 01 800-000-90

FAVOR DE SURTIR EL SIGUIENTE MATERIAL, EQUIPO O SERVICIO, DE ACUERDO A  
 ESPECIFICACIONES MARCADAS EN ESTE DOCUMENTO, PREVIAMENTE  
 COTIZADO CON USTEDES

Cant.	Unidad	Descripción	Precio Unit.	SubTotal
1.00	Equipo	SISTEMA DE SEGURIDAD PARA BIBLIOTECA MODELO 3502 3M	397,460.70	397,460.70
1.00		SERVICIO DE INSTALACION	46,501.00	46,501.00
1.00		GASTOS DE ENVIO	10,500.00	10,500.00

*RECIBIDA*  
*C. Landa 5/5*

SubTotal 454,461.70  
 I.V.A. 72,713.87  
 Total 527,175.57

REQ: 6138 // SISTEMA DE SEGURIDAD MODELO 3502 3M PARA BIBLIOTECA

*¡Urgente!*  
*Paga anticipada con dcto.*

ATENTAMENTE  
  
 LIC. OSCAR LUIS MURILLO GÓMEZ  
 JEFE DEL DEPTO. DE RECURSOS MATERIALES  
 Y SERVICIOS GENERALES

AREA o DEPTO: SUBDIRECCIÓN DE DESARROLLO EST  
 TIPO DE MATERIAL: SISTEMA DE SEGURIDAD (BIBLIO  
 LABORATORIO: SI NO X  
 CHEQUE URGENTE: SI NO X

OBSERVACIONES: \_\_\_\_\_  
 \_\_\_\_\_  
 \_\_\_\_\_

NOTA.- FAVOR DE ENVIAR SU FACTURA AL CORREO INSTITUCIONAL proveedores@utcj.edu.mx Y PONERSE EN CONTACTO CON UN  
 SERVIDOR, PARA TRATAR ASUNTO DE TIEMPO DE ENTREGA Y CONDICIONES DE PAGO, ASÍ COMO LO NO PREVISTO.  
 F-AFI-09/R8

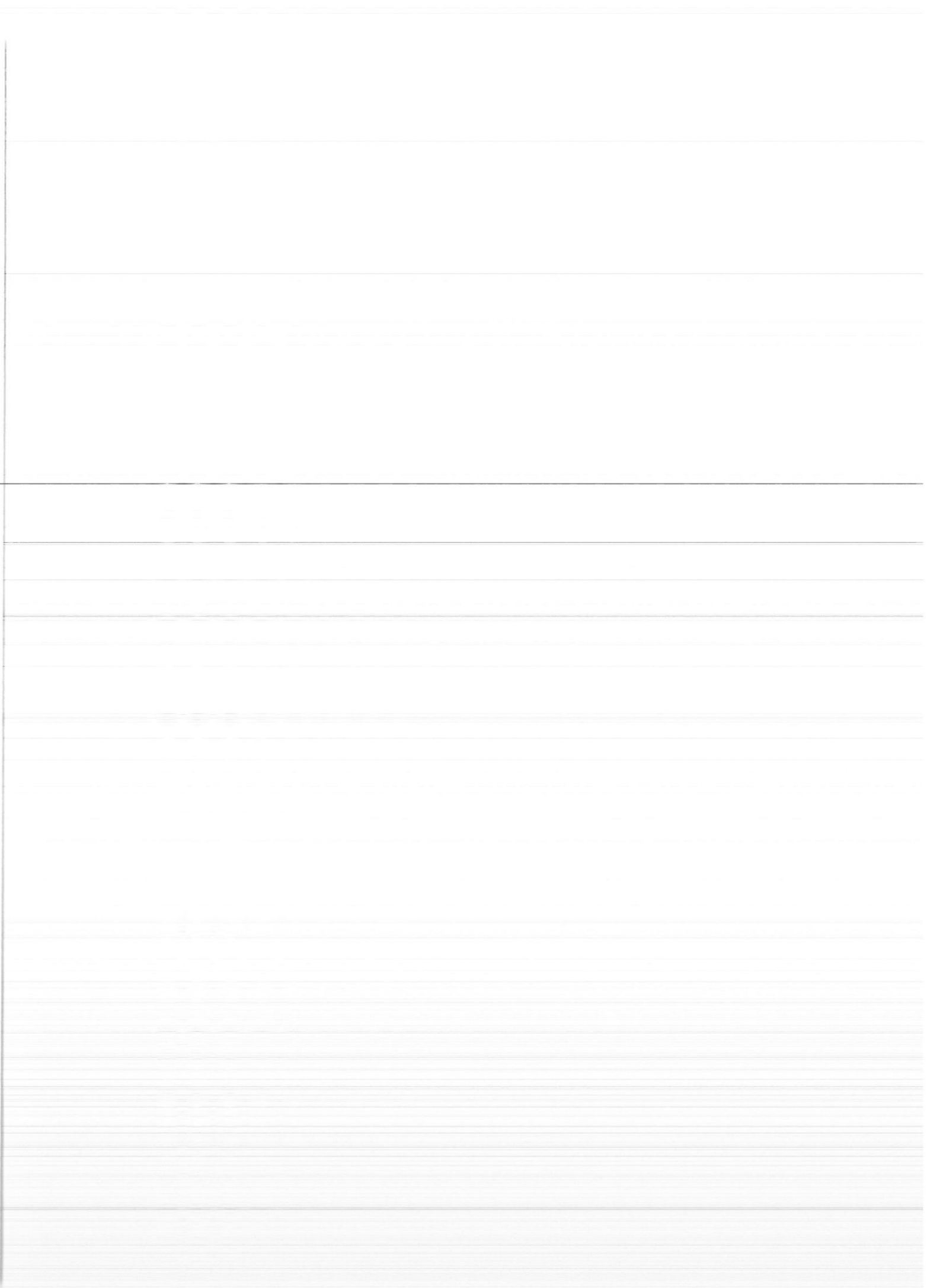
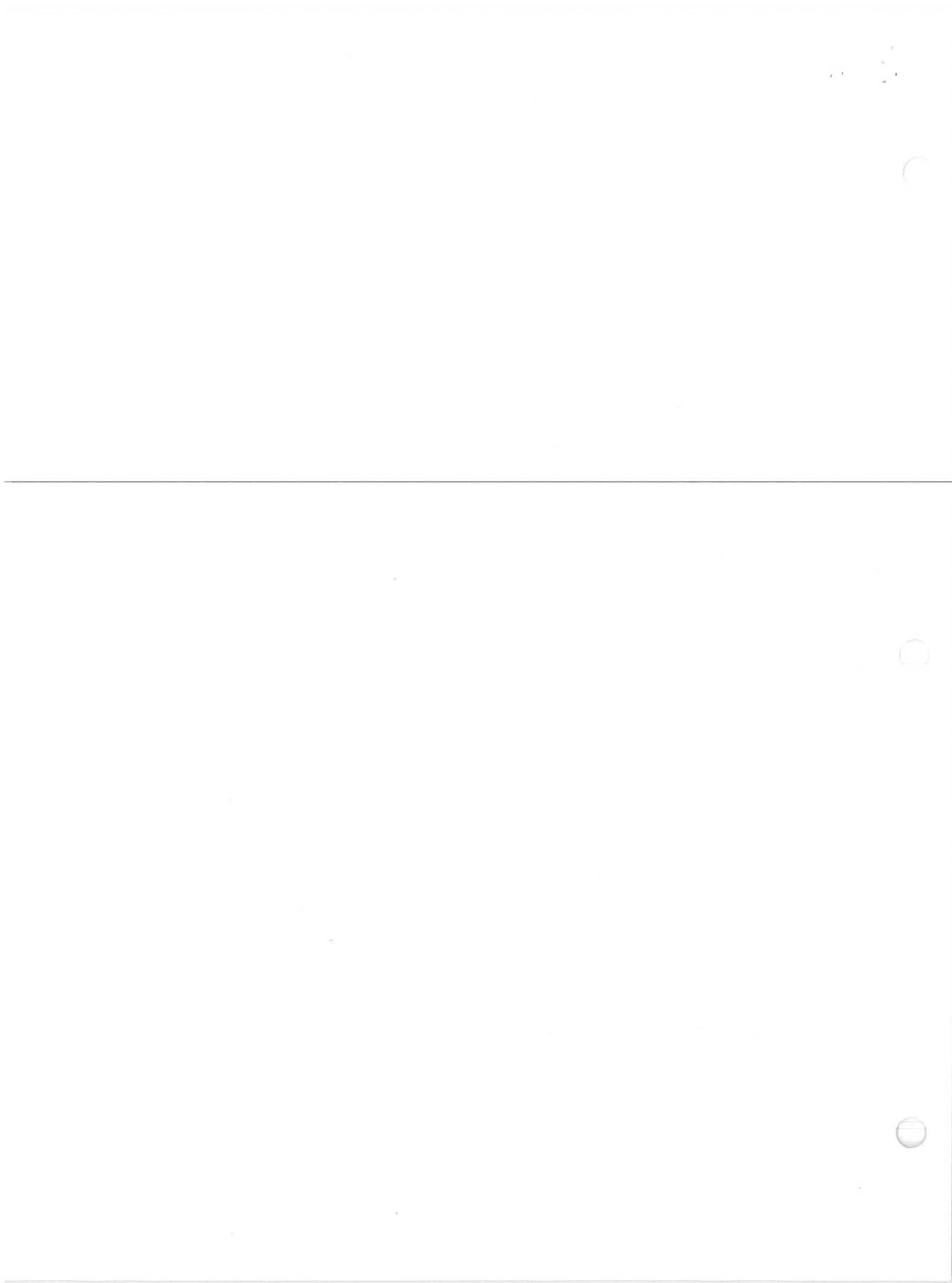



**UNIVERSIDAD TECNOLÓGICA DE CIUDAD JUÁREZ**  
**REQUISICIÓN DE MATERIALES, ACTIVOS Y SERVICIOS**

No. 6138  
 Fecha: 12/01/2016  
 Fecha situación: 13/01/2016 12:58

UNIDAD RESPONSABLE SOLICITANTE: 4 SECRETARÍA ACADÉMICA - M.A. JESUS MANUEL FABELA RIVAS  
 DEPARTAMENTO: 40 SUBDIRECCIÓN DE DESARROLLO ESTUDIANTIL - M.I. MARIZA DEL CARMEN MARTÍN

SALIDA DE ALMACÉN  
 E P FECHA FIRMA DE RECIBIDO

CANTIDAD UNIDAD DESCRIPCIÓN

CANTIDAD	UNIDAD	DESCRIPCIÓN	E	P	FECHA	FIRMA DE RECIBIDO
1.00	Equipo	005230 SISTEMA DE SEGURIDAD PARA BIBLIOTECA MODELO 3502 3M COMPUESTO CON 3 PEDESTALES QUE CONFORMAN DOS PAS				
1.00		005661 SERVICIO DE INSTALACION				
1.00		003140 GASTOS DE ENVIO				

E=Entregado P=Pendiente

IMPORTANTE: ESTA REQUISICIÓN TIENE VALIDEZ DURANTE EL MES VIGENTE Y LOS MATERIALES DEBERÁN SER RECOGIDOS DENTRO DEL MISMO PLAZO, DE NO SER ASÍ, SE INCORPORARÁN AL INVENTARIO DEL ALMACÉN GENERAL PARA SU DISPOSICIÓN.

OBSERVACIONES: SISTEMA DE SEGURIDAD MODELO 3502 3M PARA BIBLIOTECA

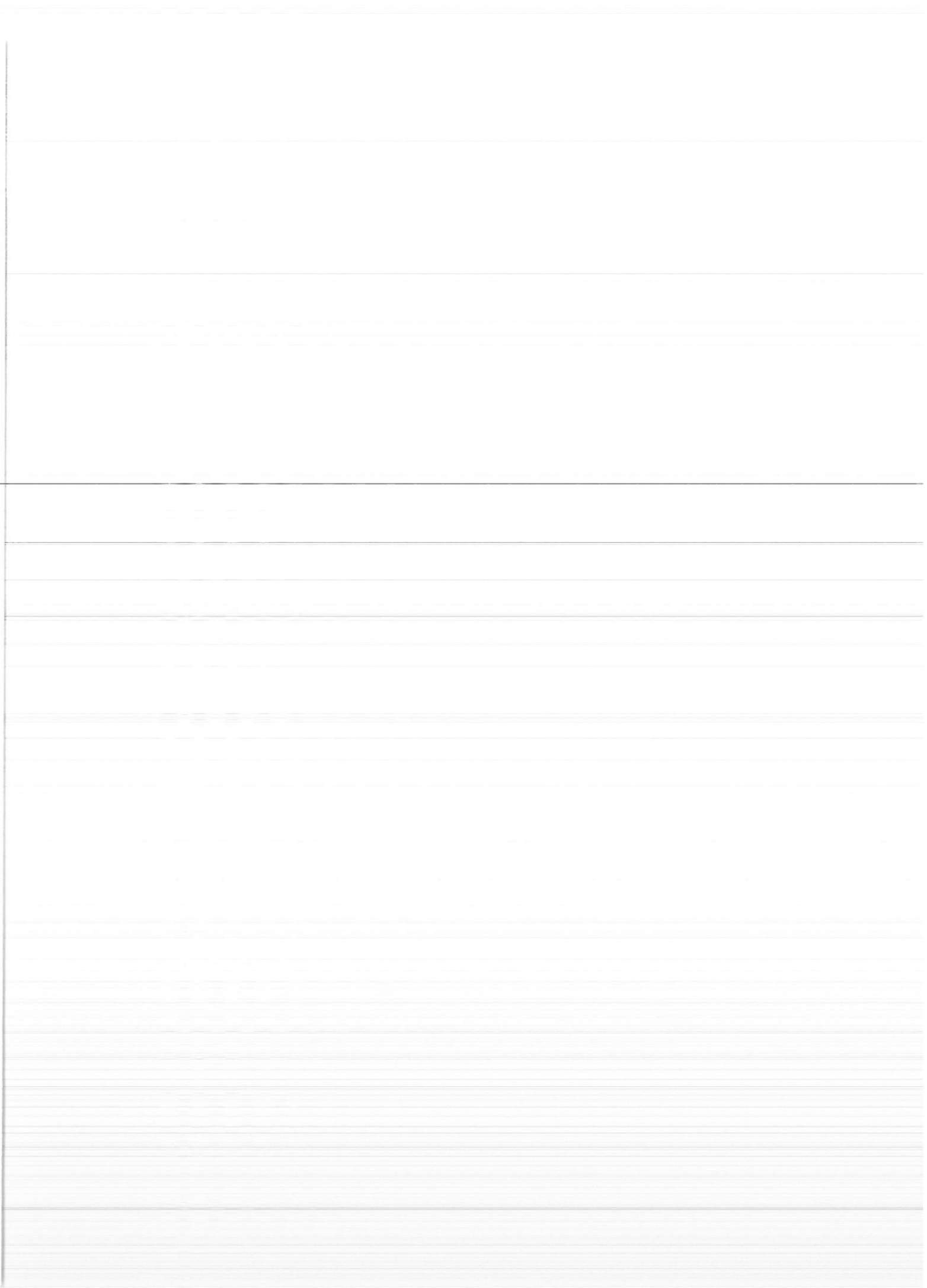
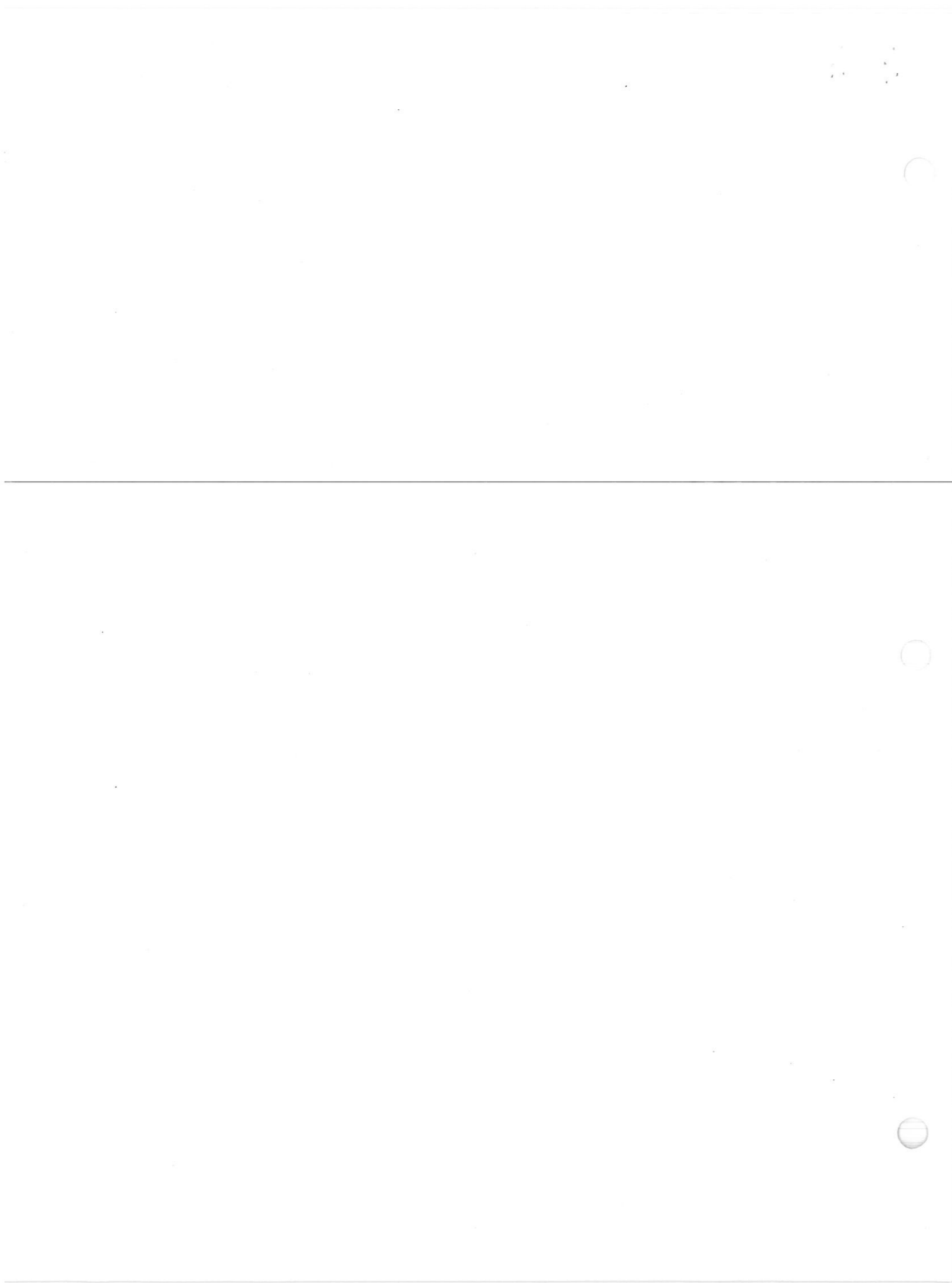

**UNIVERSIDAD TECNOLÓGICA DE CIUDAD JUÁREZ**  
**CONCURSO POR LICITACIÓN PÚBLICA:**

ANEXO I  
 SISTEMA DE SEGURIDAD PARA BIBLIOTECA  
 FICHA TÉCNICA

PART.	CANT.	CONCEPTO	MANIFESTAR CUMPLIMIENTO		MARCA Y MODELO COTIZADO
			SI	NO	
1	1	<p><b>SISTEMA DE SEGURIDAD PARA BIBLIOTECA</b>                      Arcos que estén constituidos de un metal plástico anticorrosivo de alta resistencia. Tecnología vanguardista que permita proteger de manera efectiva un campo magnético más amplio. Arcos que se pueden ajustar a la altura desde 160 cm. hasta 180 cm. Pasillo que mide 92 cm. de ancho lo que permite el acceso a sillas de ruedas con mucha facilidad, cumpliendo así con las directrices de seguridad y sanidad ocupacional, incluyendo la Americans with Disabilities Act (ADA). Cumplir con las normas ISO 9002 y la NOM-001-SCFI-1993, según el informe de resultados No. ET148201, con número de acreditación y aprobación en términos de la Ley Federal sobre Metrología y Normalización EE-116-091-99.</p> <p>Incluya contador electrónico de fábrica que permita llevar las estadísticas de entrada y/o salida de usuarios de la biblioteca.</p> <p>Contabilizador que informe las veces que se activa la alarma.</p> <p>Contar con una ventana de diagnóstico electrónico que permita verificar fallas del sistema sin necesidad de desconectarlo.</p> <p>Sistema que se adapta a cualquier tipo de clima, desde los más húmedos y fríos hasta los más calientes.</p> <p>Sistema inmune al ruido electrónico incorporado.</p> <p>Sistema en el mercado desarrollado para bibliotecas.</p> <p>Para alcanzar el máximo desempeño del sistema se requiere de tan solo una lámina magnética para cada libro. Voltaje estándar de 110/120 ó 220/240 volts. 50 a 60 hz, el consumo máximo de energía es menor a 35 watts en operación normal.</p> <p>Cordón de alimentación de energía de 304 cm. de largo.</p> <p>Escalable: Permita instalar alarma parlante, graba y reproduce un mensaje a su elección, además que es compatible con el sistema de autopréstamo y con software de automatización de bibliotecas.</p> <p><b>Sistema compatible 100% con tiras magnéticas 3M</b></p>			

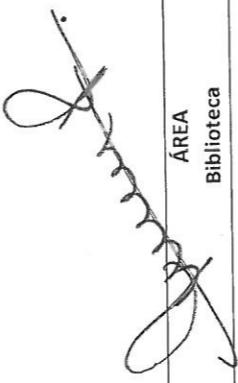

ÁREA  
Biblioteca

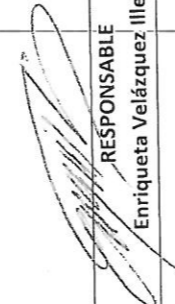

RESPONSABLE  
Enriqueta Velázquez Illescas

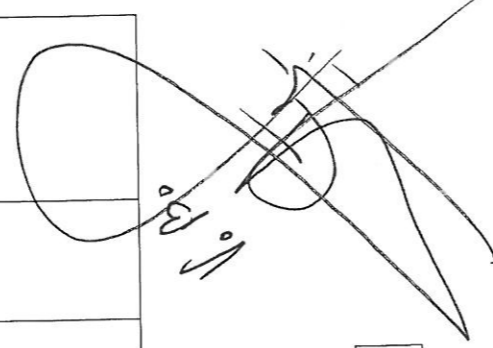

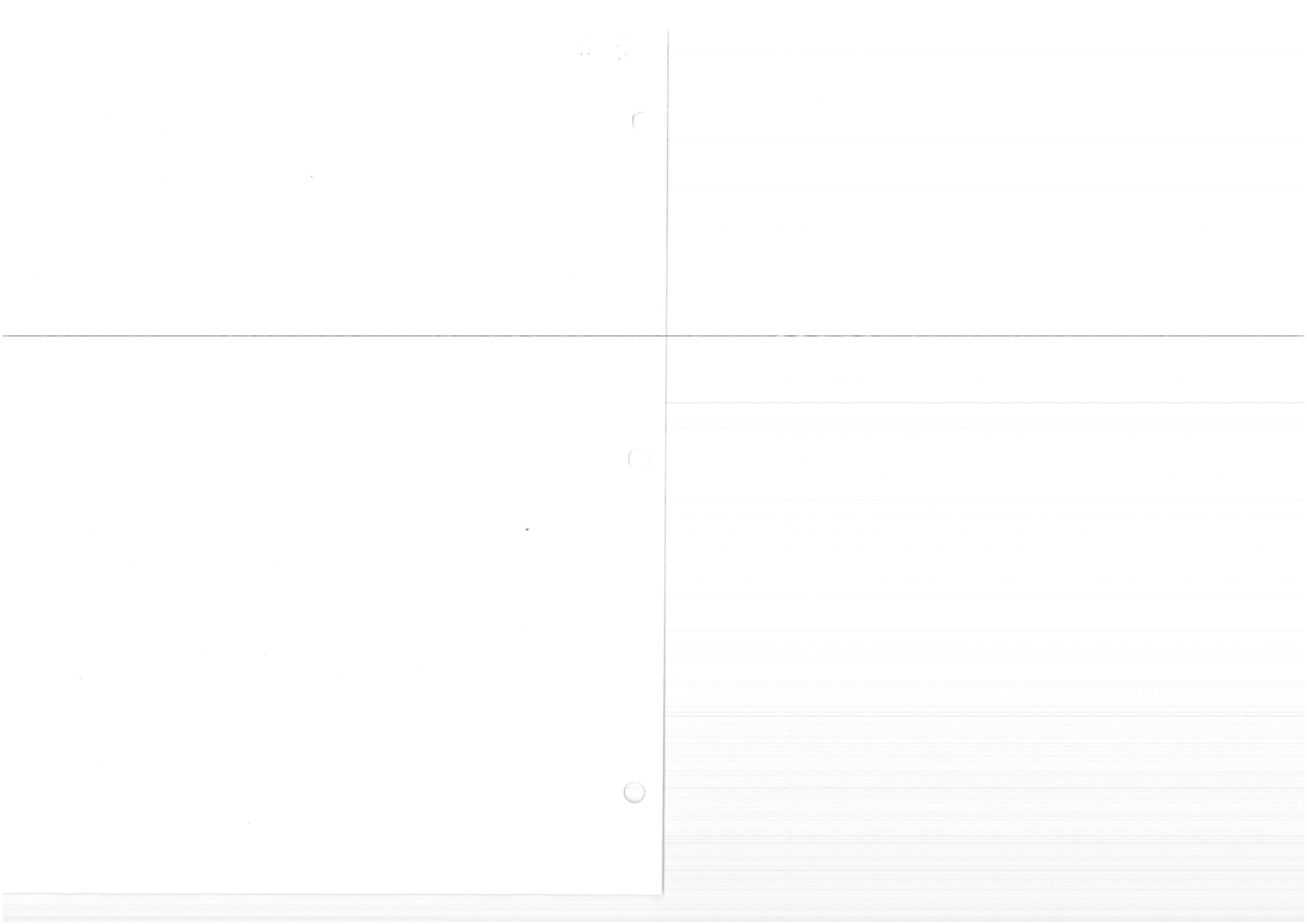

**UNIVERSIDAD TECNOLÓGICA DE CIUDAD JUÁREZ**  
**CONCURSO POR LICITACIÓN PÚBLICA:**  
 ANEXO I  
 SISTEMA DE SEGURIDAD PARA BIBLIOTECA  
 FICHA TÉCNICA

1	1	<p><b>BOOKCHECK MODELO 942</b>                  Ahorra espacio y tiempo en el proceso de préstamo.                  Permite detectar la presencia de un libro activado con Tattle-tapes, este equipo puede ser instalado dentro o sobre el módulo de préstamo gracias a su flexible diseño en "L", también le permite de forma eficiente procesar material evitando falsas alarmas.                  Se encuentra diseñado con botones intuitivos de fácil operación, el material de plástico inyectado lo hace extremadamente durable, y ligero.                  Tiene la opción de desactivación para procesar medios magnéticos (videocasetes, audiocasetes, etc....)</p>				
---	---	---	--	--	--	--

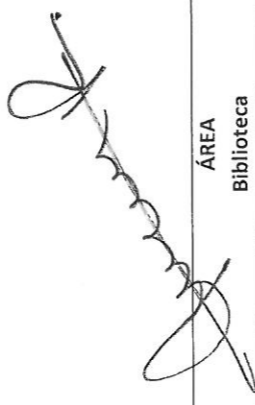

ÁREA  
Biblioteca

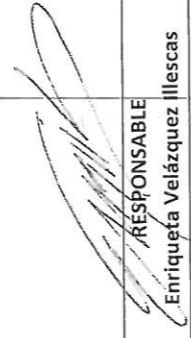

RESPONSABLE  
Enriqueza Velázquez Illescas

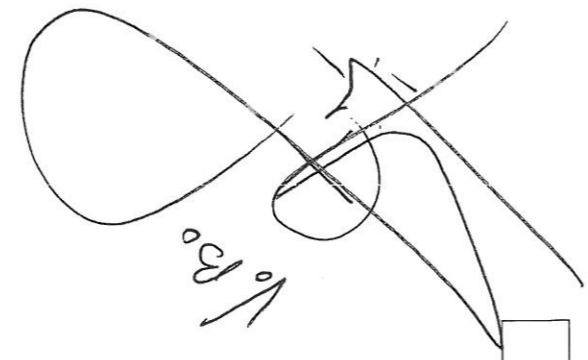
  
V. Pro.

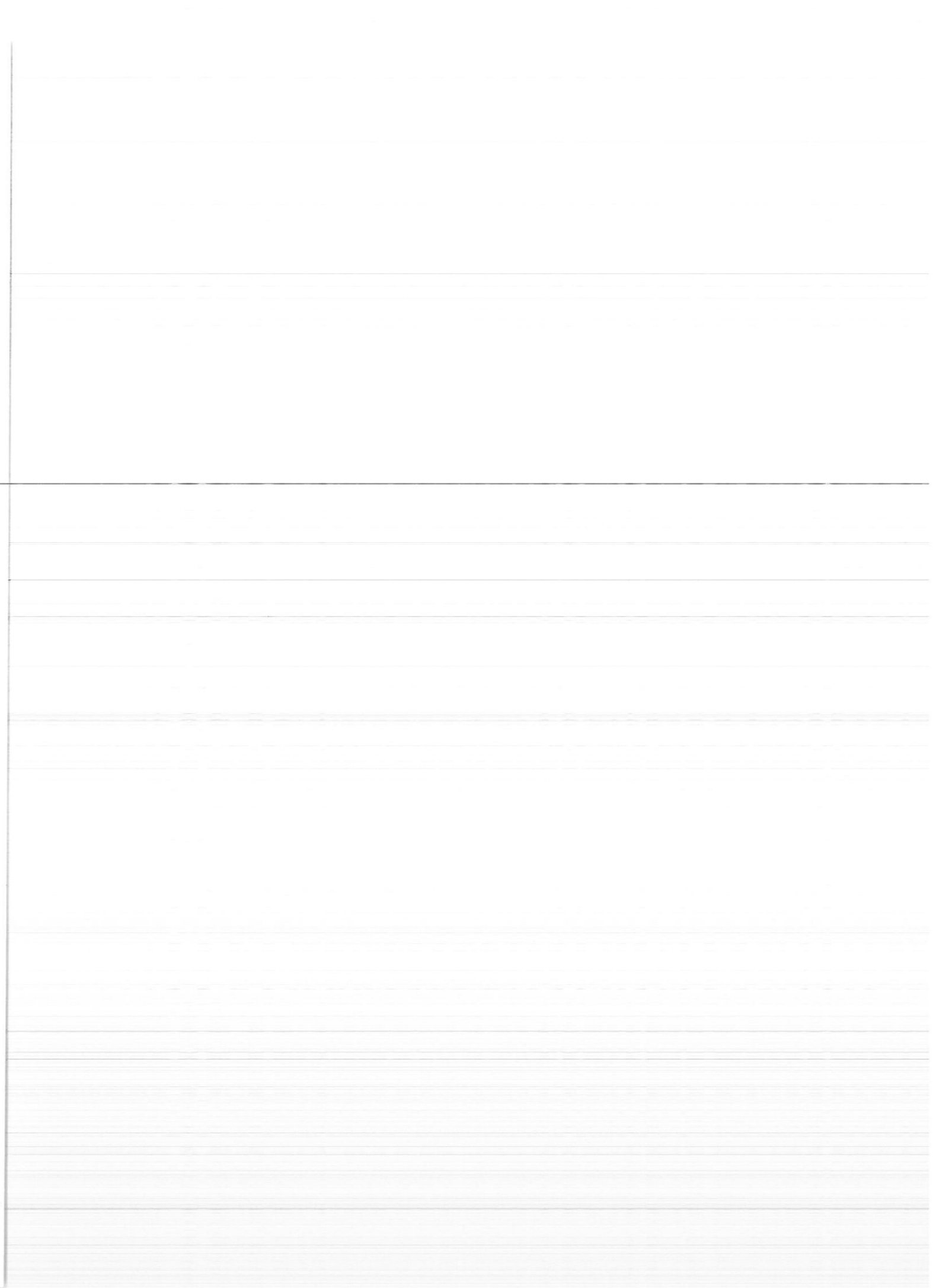
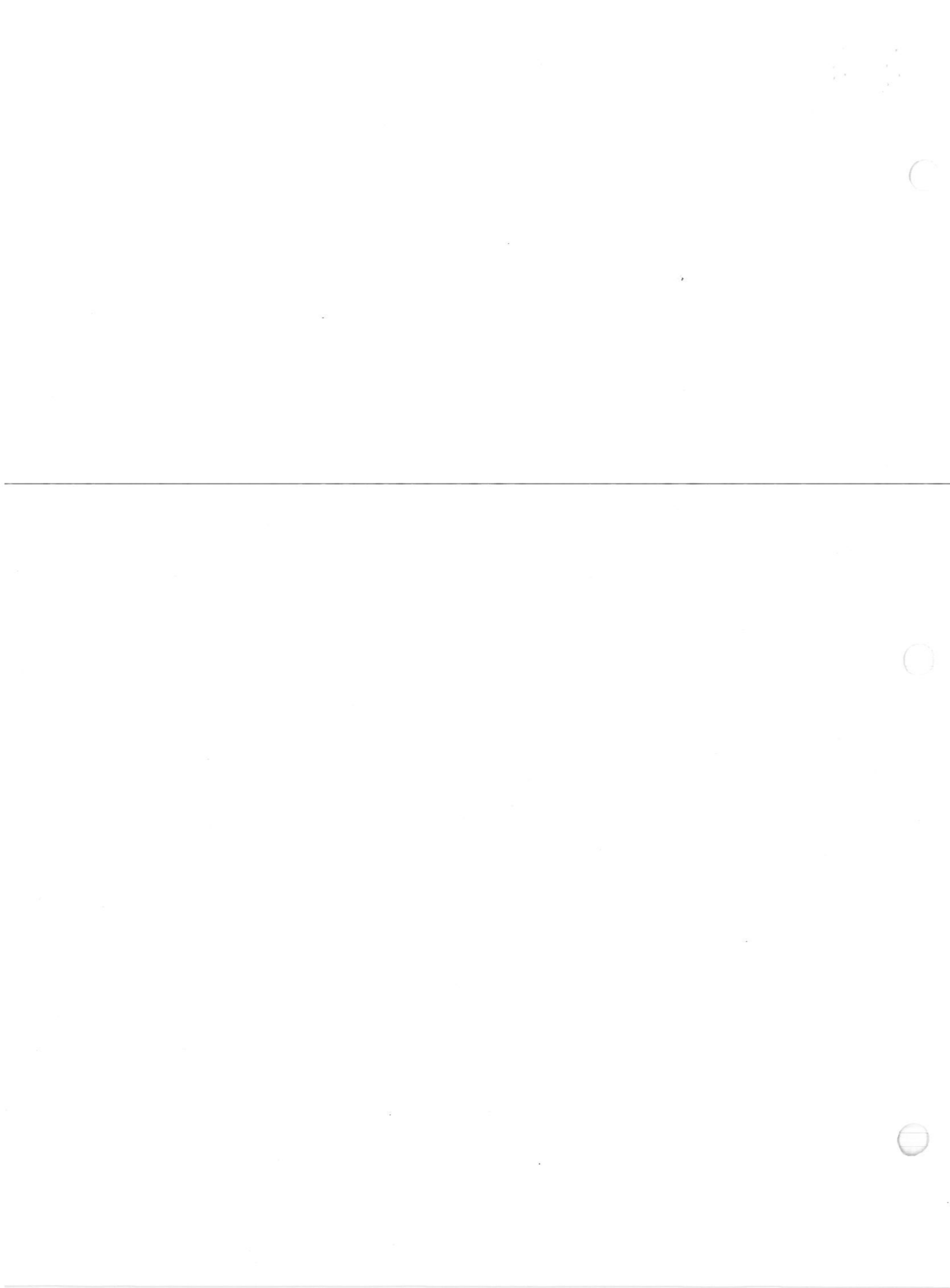



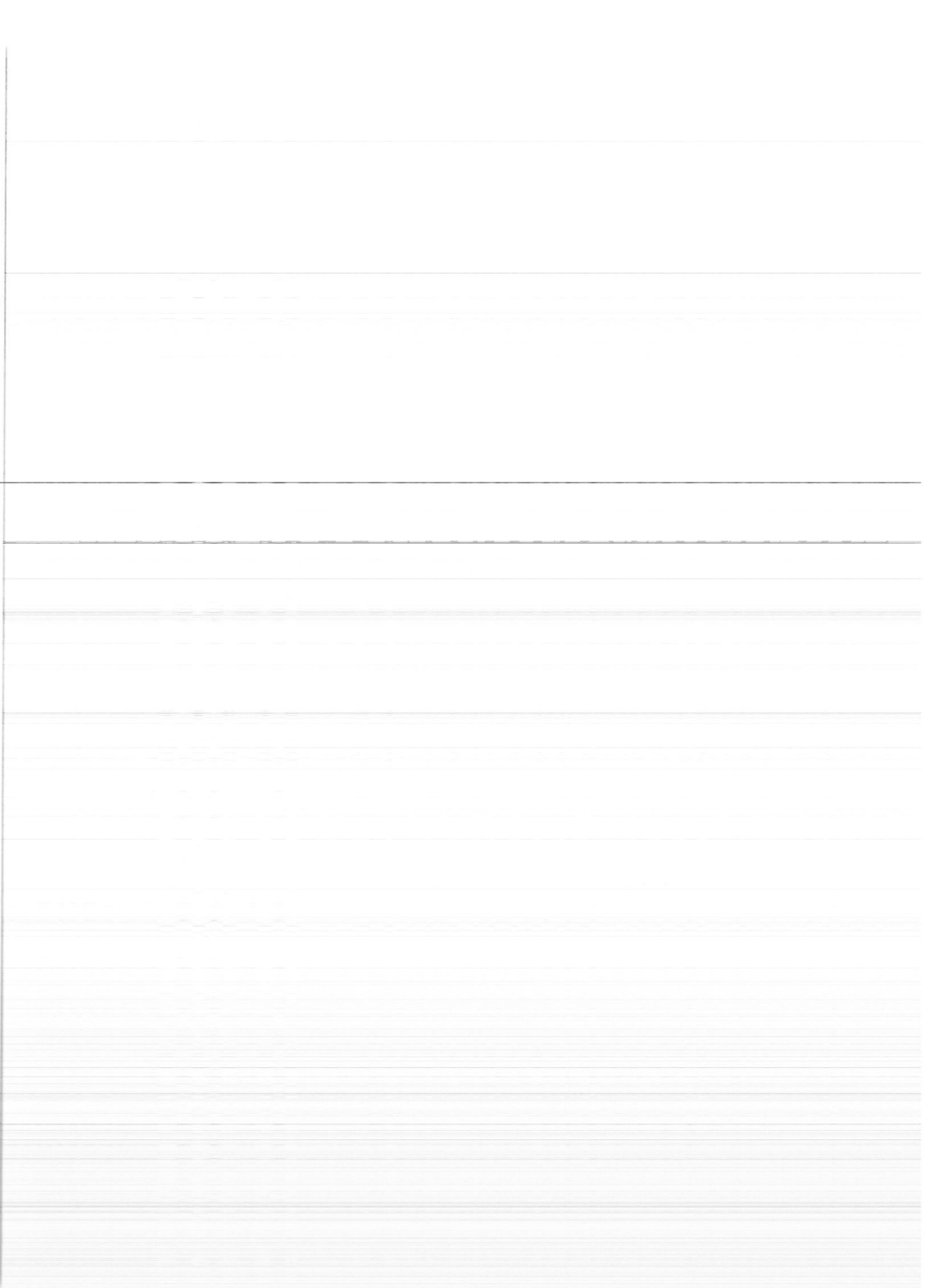
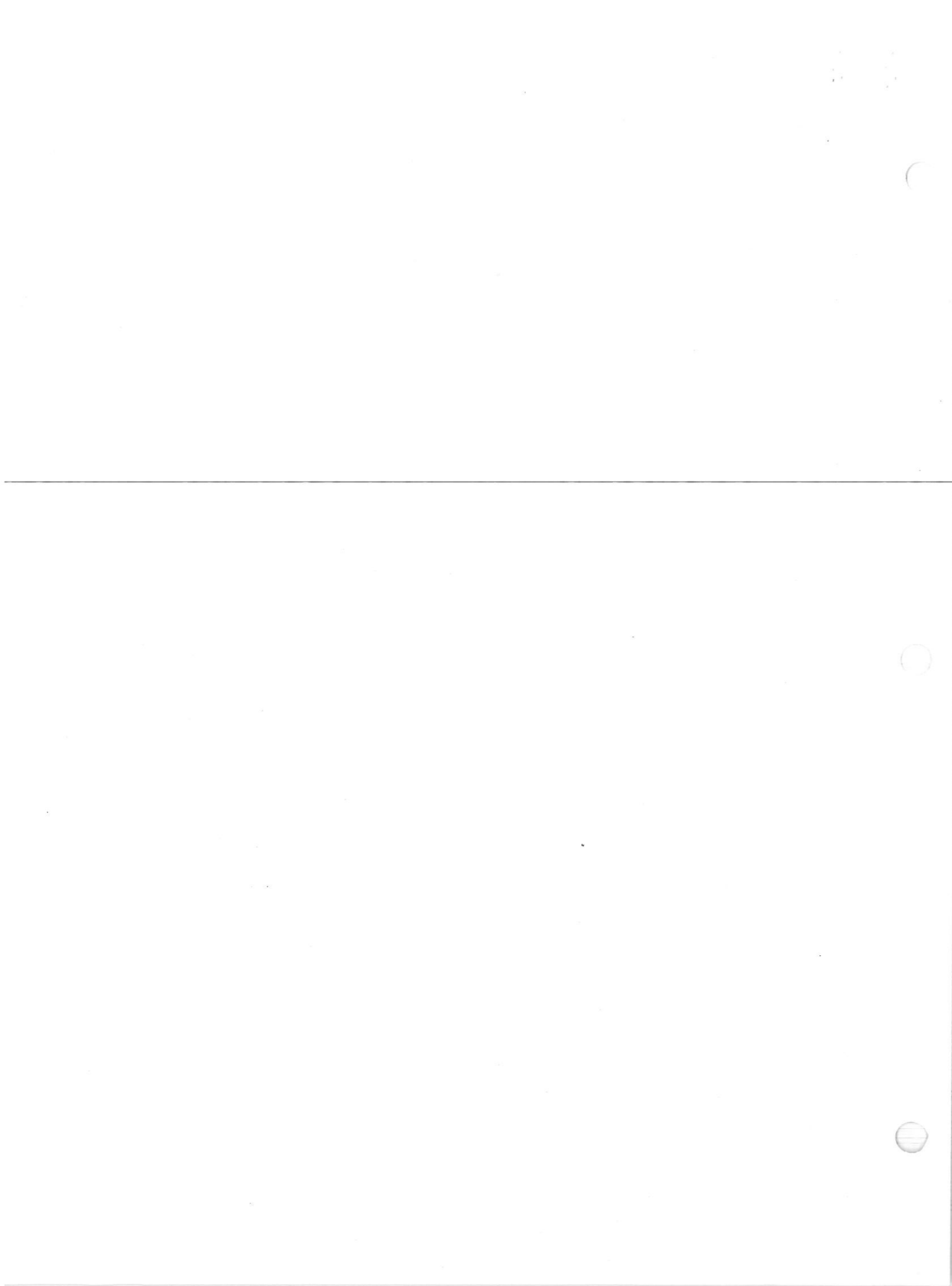



**A QUIEN CORRESPONDA  
UNIVERSIDAD TECNOLÓGICA DE CIUDAD JUÁREZ**

**PRESENTE:**

En respuesta a su amable solicitud, por este conducto, tengo el agrado de presentarle una propuesta técnica y económica del sistema de seguridad para bibliotecas modelo 3502 tattle tape 3M:

Con el fin de apoyarle en la toma de decisiones para adquirir su equipo de seguridad, nos es grato ofrecerle la siguiente información que ha resultado después de haber valorado la mayoría de equipos de seguridad que existen en el mercado nacional, donde los bibliotecarios de ICI hemos coincidido en que el mejor sistema de seguridad desarrollado exprofesamente para proteger el patrimonio bibliográfico de nuestras bibliotecas, es el tattle-tape de 3M, entre otras razones, por sus siguientes características:

**FICHA TÉCNICA DE SISTEMA DE SEGURIDAD 3502**

El sistema de seguridad 3502 marca 3M, posee un diseño estilizado, versátil y compacto con excelente cobertura para proteger el patrimonio bibliográfico de las bibliotecas.

**CARACTERÍSTICAS TÉCNICAS**

- ✓ Las antenas de seguridad están construidas con plástico anticorrosivo de alta resistencia.
- ✓ El sistema se adapta a cualquier tipo de clima.
- ✓ Cuenta con visor que muestra el registro del número de visitas efectuadas en la biblioteca, para fines estadísticos.
- ✓ Es totalmente seguro para todos los medios magnéticos, no hay necesidad de tener áreas cerradas.
- ✓ Cumple con las normas de seguridad y sanidad ocupacional, de la American With Disabilities Act. (ADA).
- ✓ Cumple con las normas ISO 9002 y la NOM-001-SCFI-1993, según el informe de resultados No. ET167206, con número de acreditación y aprobación en términos de la Ley Federal sobre Metrología y Normalización EE-174-018/04.
- ✓ Aprobado por UL en los EE.UU., aprobado por CUL en Canadá.

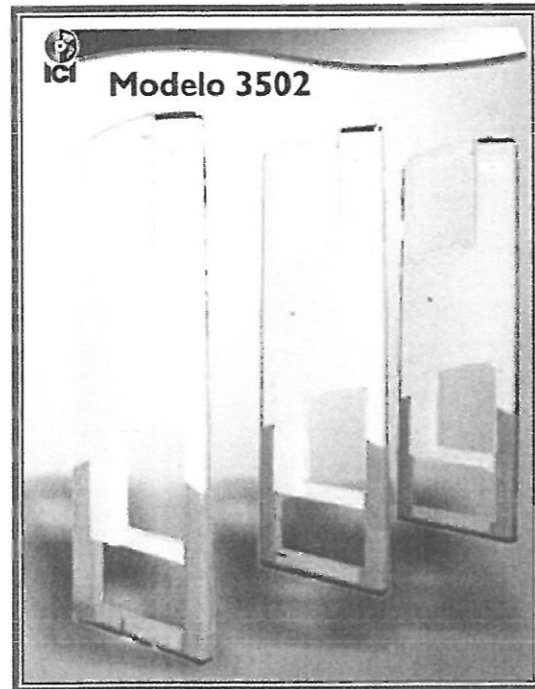

**CARACTERÍSTICAS FÍSICAS**

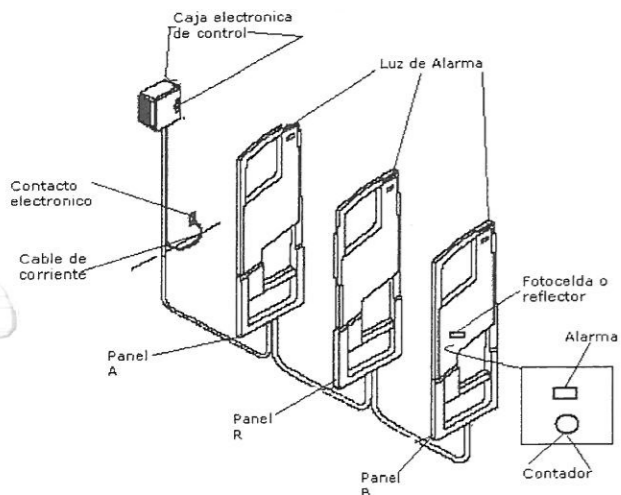

**DIMENSIONES Y PESO**

A= 1.78 mts. FO= .65 mts. FR= 2.09 mts.  
173 kg. Aproximadamente

**SEGURIDAD**

- Cuenta con una alarma audible y alarma visual.
- Se puede conectar al sistema de circuito cerrado de televisión.
- Para alcanzar el máximo desempeño del sistema, se requiere de tan solo una lámina magnética por cada libro.

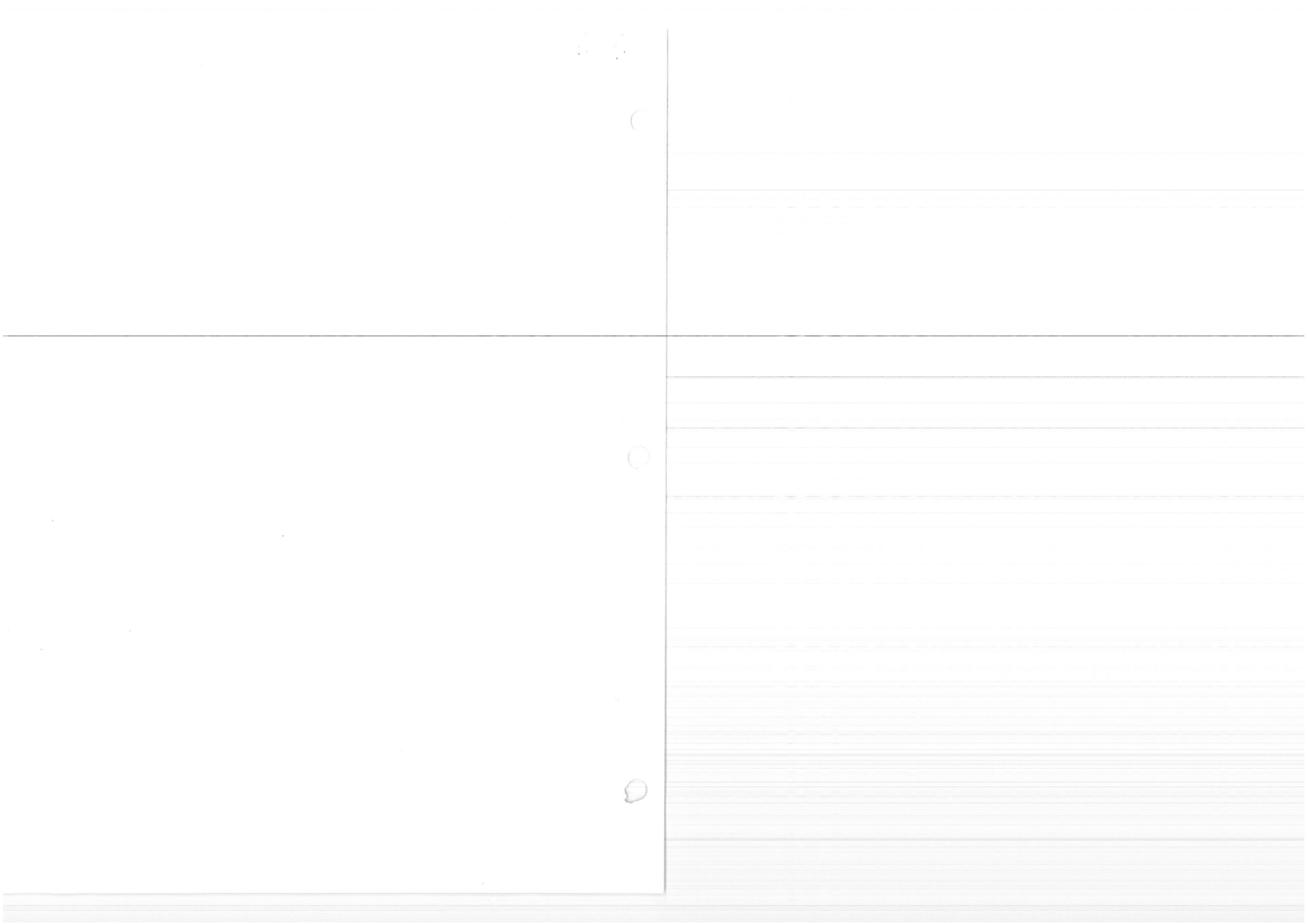



**CONDICIONES DE INSTALACIÓN**

En su orden de compra deberá elegir uno de los 2 tipos de montaje que requiere, según las condiciones físicas de su biblioteca:

**MONTAJE DIRECTO O ANCLADO AL PISO**

Este tipo de instalación es el más usual y más recomendado, ya que cada pedestal o arco se atornilla directamente en el piso, interconectados con una delgada canaleta de aluminio que protege el cable.

**MONTAJE SOBRE PUESTO**

Este tipo de montaje es recomendado para edificios antiguos, con piso de mármol o de lujo donde no se puede ranurar o atornillar. Los pedestales se montan sobre una base metálica cubierta por un tapete.

**INTERFERENCIA**

Para instalar los equipos modelo 3502 es indispensable contar con una distancia mayor a 50 cm. entre los arcos y cualquier estructura metálica y aparatos eléctricos.

**ALIMENTACIÓN ELÉCTRICA**

- Se requiere una línea de corriente reguladora de 120 volts.
- Tierra física. El voltaje entre neutro y tierra debe ser menor de 0.5 Volts.
- Amperaje mínimo de 10 Amperes
- Distancia mínima de la toma corriente; no menor a 1.20 m. ni mayor a 8 m.
- Acondicionador Electrónico de Voltaje marca  Digital con Micro Controlador Modelo AL-1000 MC con capacidad de 1 KVA 1 fase, neutro y tierra física. Voltaje de alimentación 120/127 V.C.A. +-15% y voltaje de salida 115/120/127 V.C.A. +-3%. Filtro de ruido eléctrico. Eficiencia 99%. Distorsión armónica menor a 0.6% THD Frecuencia de operación 47 a 63 Hz. No genera calor ni ruido audible. 8 AMPERES

**REQUERIMIENTOS DE ESPACIO.-**

Debido a que en el funcionamiento del equipo se generan campos magnéticos, es necesario instalar el equipo manteniendo distancias mínimas de algunos aparatos u objetos metálicos. La siguiente es una guía para mantener dichas distancias, ejemplo:

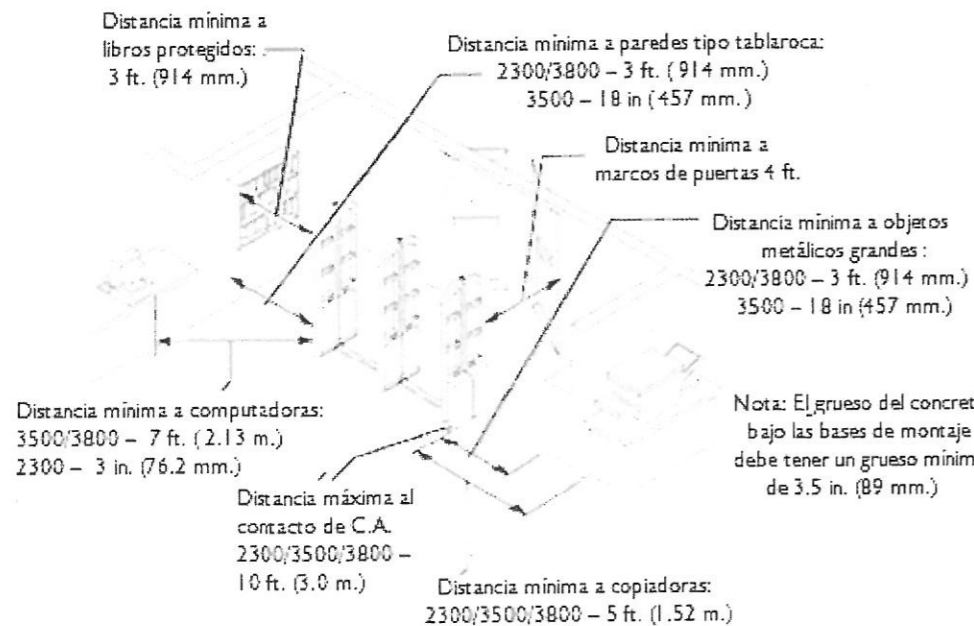

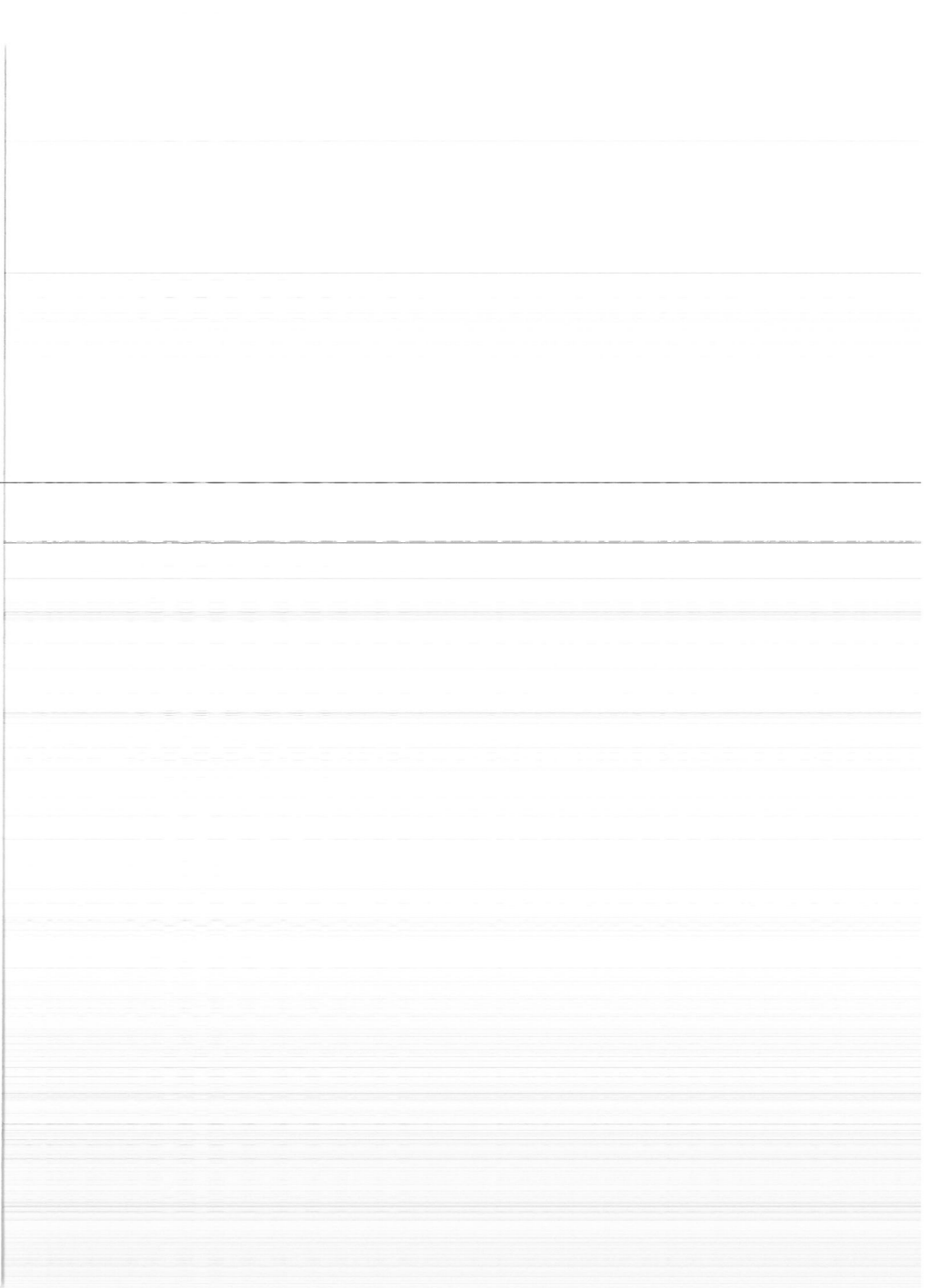
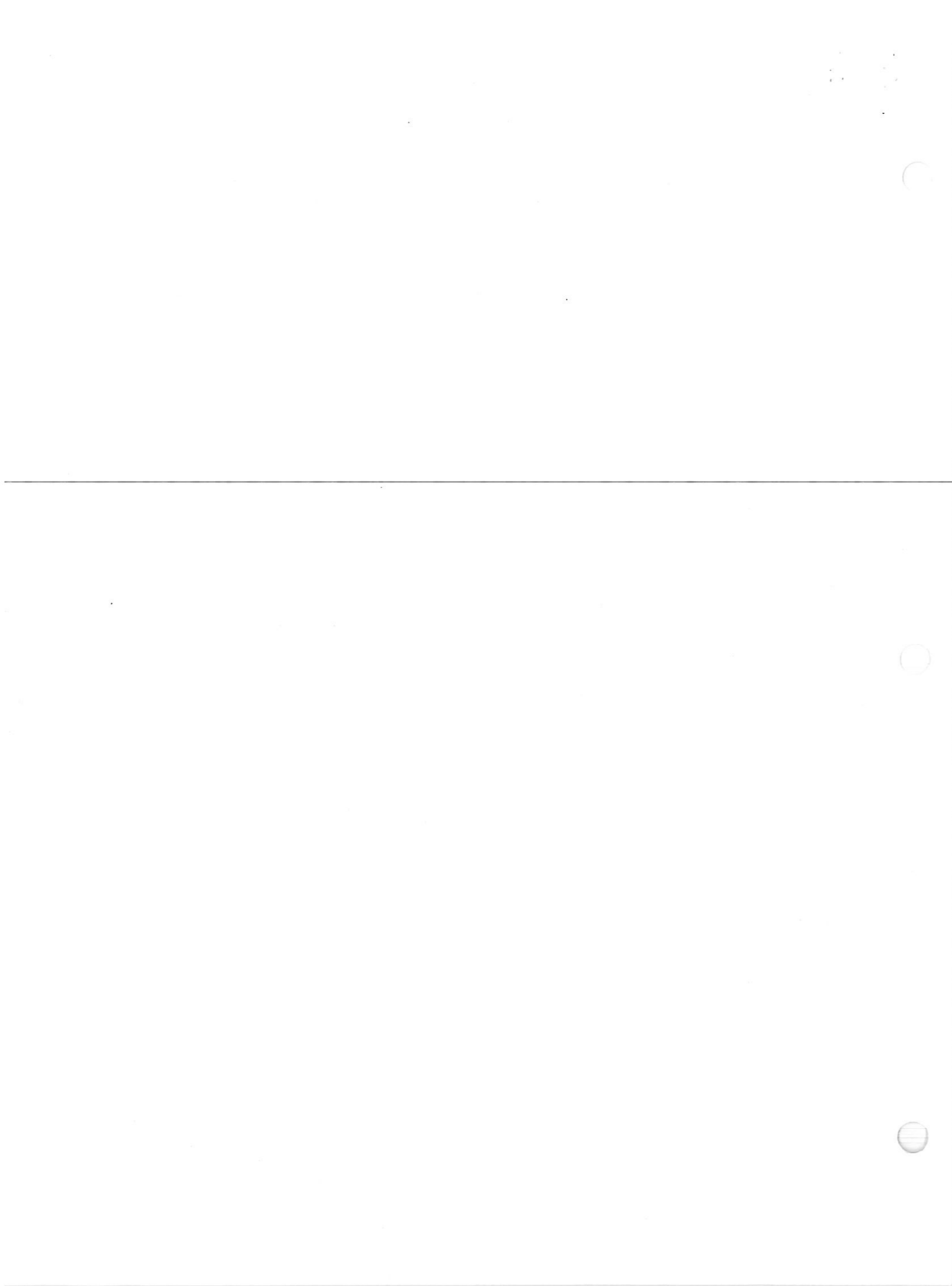



**Información Científica Internacional S.A. de C.V.**

*Información con Valor y Sentido*

**PROPUESTA ECONÓMICA**

CANT.	DESCRIPCIÓN	PRECIO	IMPORTE
1 pza.	Sistema de seguridad para bibliotecas modelo 3502 marca 3M, compuesto por 3 pedestales que con forman dos pasillos.	\$ 366,275.00	\$ 366,275.00
1 pza.	Book check modelo 942 marca 3M, permite activar y desactivar la lamina magnética de los libros para efectos de préstamo a domicilio	\$ 75,348.00	\$ 75,348.00
1 serv.	✓ Instalación: El costo de este servicio incluye una póliza de garantía por un año con soporte técnico, mantenimiento correctivo del equipo.	\$ 46,501.00	\$ 46,501.00
1 serv.	✓ Gastos de envío y/o transportación.	\$ 10,500.00	\$ 10,500.00
<b>SUBTOTAL</b>			\$ 498,624.00
<b>IVA</b>			\$ 79,779.84
<b>TOTAL</b>			\$ 578,403.84

-16%  
DESCU  
397460.7

454,461.1

72713-872

527,172.2

**DESCUENTOS / CONDICIONES DE PAGO**

- ✓ 5 % de descuento en el costo del sistema de seguridad con anticipo del 50 % y liquidación a la entrega.
- ✓ 10 % de descuento en el costo del sistema de seguridad en pago por anticipado. /

**Nota:** los descuentos no aplican en los costos de instalación y gastos de envío.

**CONDICIONES COMERCIALES**

- Vigencia de la presente cotización: 20 días hábiles.
- **Tiempo de entrega: 4 a 6 semanas, a partir de su orden de compra.**
- Garantía: un año, incluyendo mano de obra y refacciones.
- Precios expresados en moneda nacional.

**FORMA DE PAGO**

**DEPÓSITO BANCARIO A NOMBRE DE: INFORMACIÓN CIENTÍFICA INTERNACIONAL S.A. DE C.V**

**BANCO IXE**  
**CLIENTE NO. 34329364**  
**NÚMERO DE CUENTA 1552541-4**  
**CLABE 072180000155254141**

**BANCO SANTANDER**  
**SUCURSAL No.5562 "XOCHIMILCO"**  
**NÚMERO DE CUENTA M.N. 65-50333659-6**  
**CLABE 014180655033365963**

Agradeciendo la confianza depositada en nuestra empresa, queda de usted.

**ATENTAMENTE**

**Adriana De Gante Malagon**  
 Jefatura del Departamento  
 Desarrollo Profesional  
[adriana@iciweb.com.mx](mailto:adriana@iciweb.com.mx)  
 LADA SIN COSTO 01 800 000 90 90

**Confidencialidad de la Oferta**

La información contenida en este documento se considera privilegiada y confidencial, dado que su liberación representaría beneficios substanciales a competidores de ICI que ofrezcan servicios similares o bien en negociaciones con otros clientes. Este documento incluye la descripción de la solución propuesta, la estrategia inicial así como los tiempos y precios estimados, los cuáles son resultado del trabajo de los expertos de ICI así como algunos de sus principales consultores y asesores, por lo que no debe ser reproducido o transmitido sin la autorización explícita y por escrito de ICI.



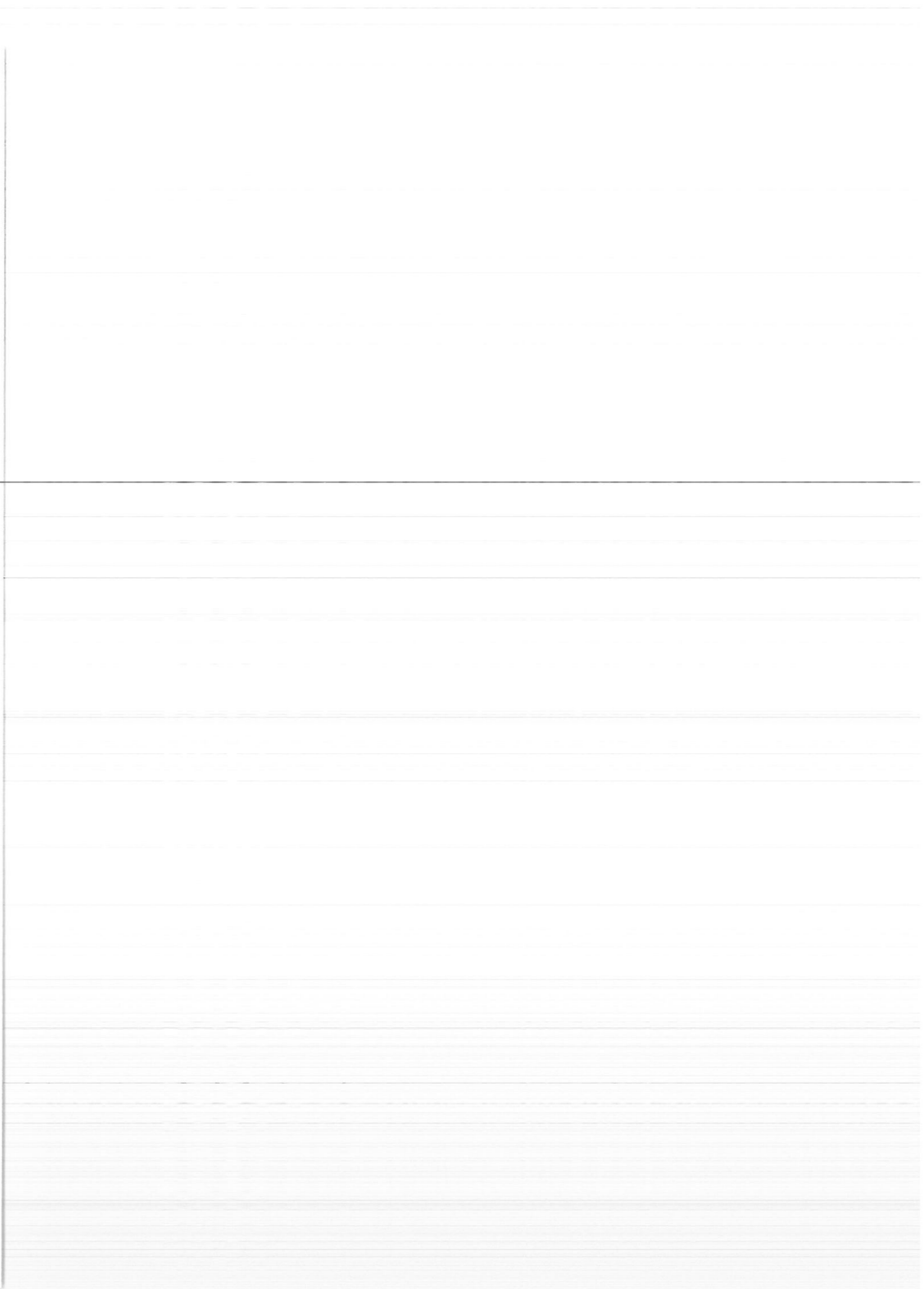
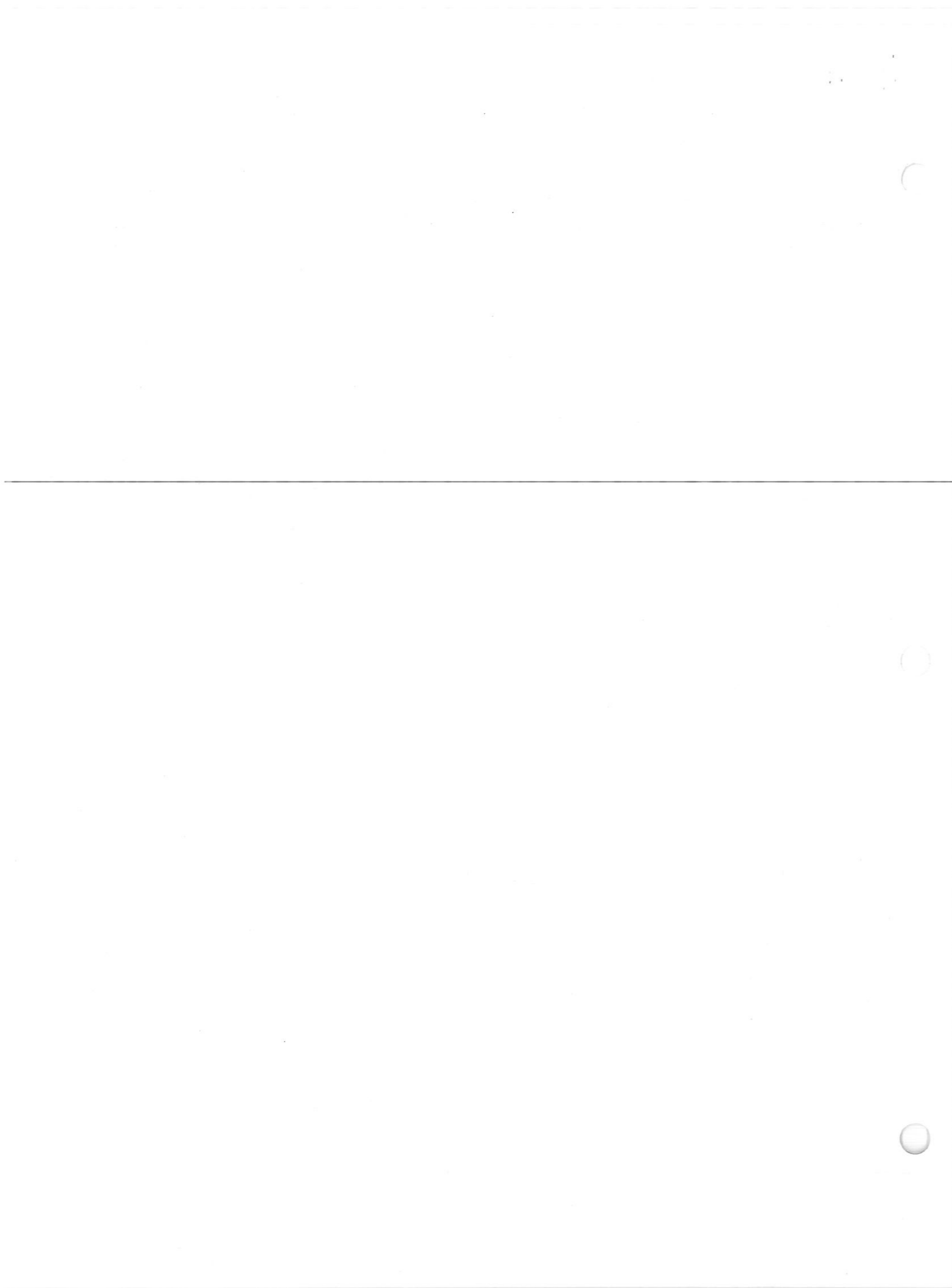

# INSCRIPCIÓN EN EL R.F.C

RFC - 1

EL SERVICIO DE ADMINISTRACIÓN TRIBUTARIA, LE DA A CONOCER EL REGISTRO FEDERAL DE CONTRIBUYENTES, QUE LE HA SIDO ASIGNADO CON BASE EN LOS DATOS QUE PROPORCIONÓ, LOS CUALES HAN QUEDADO REGISTRADOS CONFORME A LO SIGUIENTE:

NOMBRE, DENOMINACIÓN O RAZÓN SOCIAL  
**INFORMACION CIENTIFICA INTERNACIONAL SA DE CV**

DOMICILIO  
**HERIBERTO FRIAS 1439 402 DEL VALLE BENITO JUAREZ DISTRITO FEDERAL 03100**

**CLAVE DEL R.F.C**                     **ICI970210A13**

ADMINISTRACIÓN LOCAL **ALR SUR DEL D.F.**

ACTIVIDAD **Servicios de consultoría en computación**

SITUACIÓN DE REGISTRO  
**ACTIVO**

FECHA DE INSCRIPCIÓN -- FECHA DE INICIO DE OPERACIONES **10-02-1997**

## OBLIGACIONES

DESCRIPCIÓN	FECHA ALTA
Presentar la declaración y pago provisional mensual de retenciones de Impuesto Sobre la Renta (ISR) por sueldos y salarios.	31-03-2002
Informar anualmente las operaciones, de monto igual o mayor a \$50,000.00, con clientes y proveedores.	31-03-2002
Presentar la declaración anual de Impuesto Sobre la Renta (ISR) donde informen sobre los pagos y retenciones de servicios profesionales. (Personas morales).	31-03-2002
Informar anualmente los pagos y retenciones por sueldos y salarios o asimilados a salarios.	31-03-2002
Presentar la declaración y pago provisional mensual de Impuesto Sobre la Renta (ISR) por las retenciones realizadas a los trabajadores asimilados a salarios.	01-07-2002
Proporcionar la información del Impuesto al Valor Agregado (IVA) que se solicite en las declaraciones del Impuesto Sobre la Renta (ISR)	31-03-2002
Declarar mensualmente el ISR. Régimen General de Ley.	31-03-2002
Presentar la declaración anual de Impuesto Sobre la Renta (ISR) de personas morales.	31-03-2002
Informar mensualmente sobre las operaciones con terceros para efectos de Impuesto al Valor Agregado (IVA).	01-09-2006
Presentar la declaración y pago provisional mensual de Impuesto Sobre la Renta (ISR) por las retenciones realizadas por servicios profesionales.	31-03-2002
Presentar la declaración y pago mensual de retenciones de Impuesto al Valor Agregado (IVA).	31-03-2002
Declarar mensualmente el IVA.	31-03-2002
Informar anualmente el Subsidio para el empleo entregado.	01-01-2008

TRÁMITES EFECTUADOS	FECHA DE PRESENTACIÓN	FOLIO DEL TRÁMITE
Reg. Federal Contribuyente / Actualización / Cambio de Domicilio	10-03-2014	RF201454251268
Reg. Federal Contribuyente / Actualización / Cierre de Establecimiento o Sucursal	11-03-2013	RF201344833593
Reg. Federal Contribuyente / Actualización / Cambio de Domicilio	28-09-2011	RF201133562413
Reg. Federal Contribuyente / Verificación / Domicilio	27-09-2011	RF201133536654
Reg. Federal Contribuyente / Actualización / Cierre de Establecimiento o Sucursal	26-09-2011	RF201133492902

Fecha de Impresión: 10 de Marzo de 2014  
 TELEFONO DE ATENCION CIUDADANA  
 (Quejas Y Sugerencias) 01-800-463-6728

oQOWzURar2J3N+gF3JWFq0RiBUiNKHdAmVBtrwxDrUX3wARg9SCSCmATWSOyp/y4SILZuPPg5pcOIGounc/REah2oxY1J0b1Hlx76wvGortBrdJFR2KHx4qTUE  
 BMBxALN78X84Z6+FZ7VUgCPzdtixXfXE5kmGwBEf85P4CE=



Servicio de Administración Tributaria  
 SECRETARÍA DE HACIENDA Y CRÉDITO PÚBLICO

**CÉDULA DE IDENTIFICACIÓN FISCAL**

CLAVE DE REG. FED. DE CONTRIBUYENTE  
**ICI970210A13**

NOMBRE, DENOMINACIÓN O RAZÓN SOCIAL  
**INFORMACION CIENTIFICA INTERNACIONAL SA DE CV**



FOLIO  
**O1367731**

DF-10/03/2014-R      loAcr8U2s

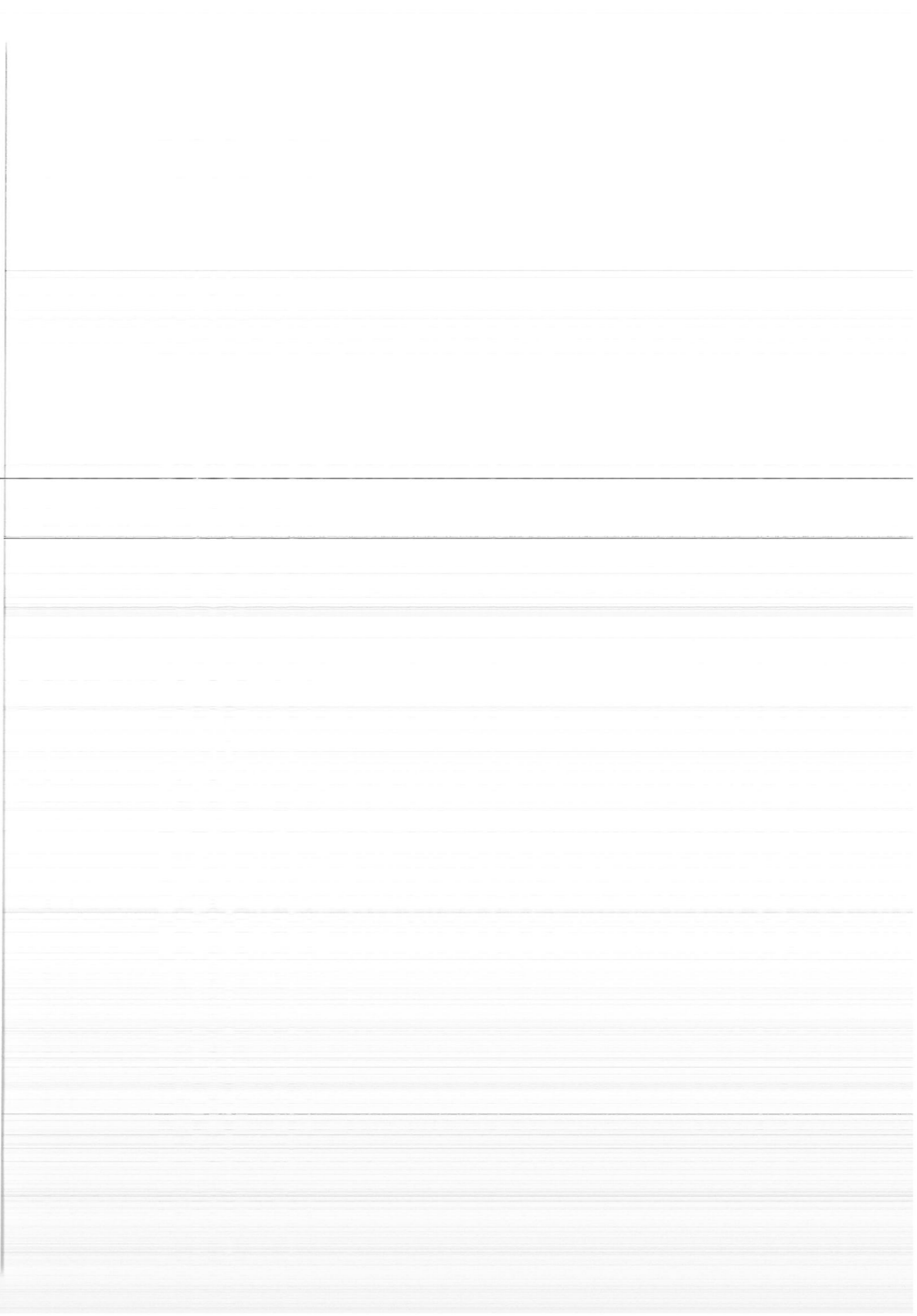

**BOOKCHECK MODELO 942**

Ahorra espacio y tiempo en el proceso de préstamo.

Permite detectar la presencia de un libro activado con Tattle-tapes, este equipo puede ser instalado dentro o sobre el módulo de préstamo gracias a su flexible diseño en "L", también le permite de forma eficiente procesar material evitando falsas alarmas.

Se encuentra diseñado con botones intuitivos de fácil operación, el material de plástico inyectado lo hace extremadamente durable, y ligero.

Tiene la opción de desactivación para procesar medios magnéticos (videocasetes, audiocasetes, etc...).



**PROPUESTA TÉCNICA Y ECONÓMICA**

CANTIDAD	DESCRIPCIÓN	PRECIO UNITARIO	IMPORTE
1 Pza.	Sistema de seguridad mod. 3502 marca 3M. 2 pasillos	\$ 366,400.00	\$ 366,400.00
1 Serv.	Instalación: El costo de este servicio incluye una póliza de garantía por un año con soporte técnico.	\$ 46,500.00	\$ 46,500.00
1 Serv.	Servicio de gasto de envío	\$ 10,500.00	\$ 10,500.00
1 Pza.	Book check Mod. 942 marca 3M, permite activar y desactivar la lámina magnética de los libros para efectos de préstamo a domicilio.	\$ 75,500.00	\$ 75,500.00
		<b>SUBTOTAL</b>	<b>\$ 498,900.00</b>
		<b>IVA</b>	<b>\$ 79,824.00</b>
		<b>TOTAL</b>	<b>\$ 578,724.00</b>

**Condiciones comerciales:**

- ✦ Vigencia de la presente cotización: 20 días hábiles.
- ✦ Tiempo de entrega: 4 a 5 semanas a partir del pago del anticipo.
- ✦ Para realizar cualquier pedido es necesario contar con su orden de compra.
- ✦ Precios expresados en M.N.
- ✦ Precio sujeto estrictamente a pago del 50 % de anticipo y 50% a la entrega del equipo.
- ✦ Garantía: un año, incluyendo mano de obra y refacciones.

En espera de vernos favorecidos con su preferencia, reciba saludos cordiales.

**ATENTAMENTE**

\_\_\_\_\_  
**Santiago Rodríguez Arriaga**  
**Jefe de Promoción y Ventas**  
**Información Científica Internacional MTY S.A. de C.V.**  
[www.icweb.com.mx](http://www.icweb.com.mx)

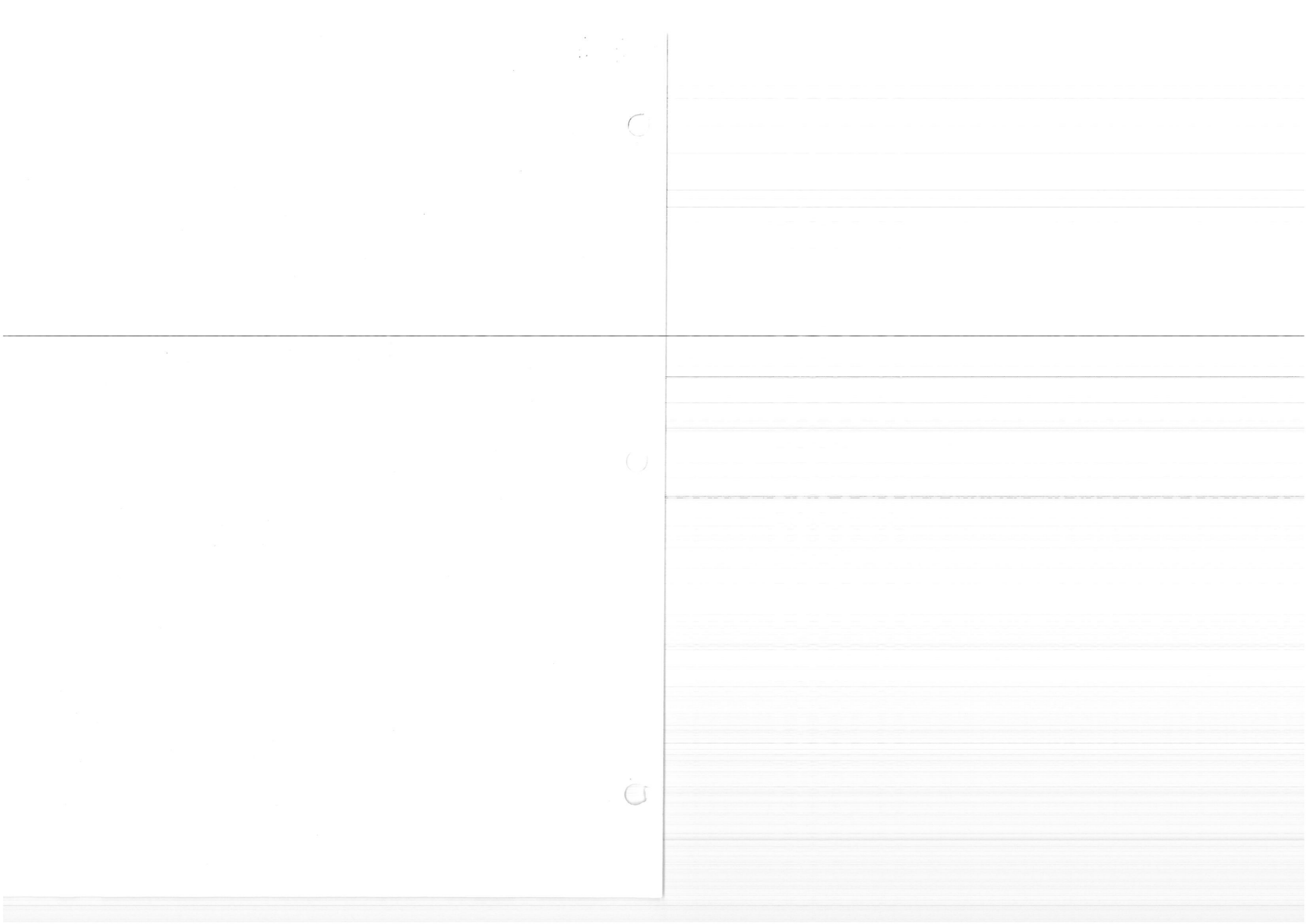



# Información Científica Internacional

*Información con Valor y Sentido*

Monterrey, Nuevo León a 14 de Abril de 2016  
Cot/Mty/01-0078/16

Universidad Tecnológica de Ciudad Juárez Chihuahua.

**PRESENTE:**

En respuesta a su amable solicitud, por este conducto, tengo el agrado de presentarle una propuesta técnica y económica del sistema de seguridad para bibliotecas modelo 3502 tattle tape 3M:

Con el fin de apoyarle en la toma de decisiones para adquirir su equipo de seguridad, nos es grato ofrecerle la siguiente información que ha resultado después de haber valorado la mayoría de equipos de seguridad que existen en el mercado nacional, donde los bibliotecarios de ICI hemos coincidido en que el mejor sistema de seguridad desarrollado exprofesamente para proteger el patrimonio bibliográfico de nuestras bibliotecas, es el tattle-tape de 3M, Por las características descritas en la presente propuesta, entre otras razones.

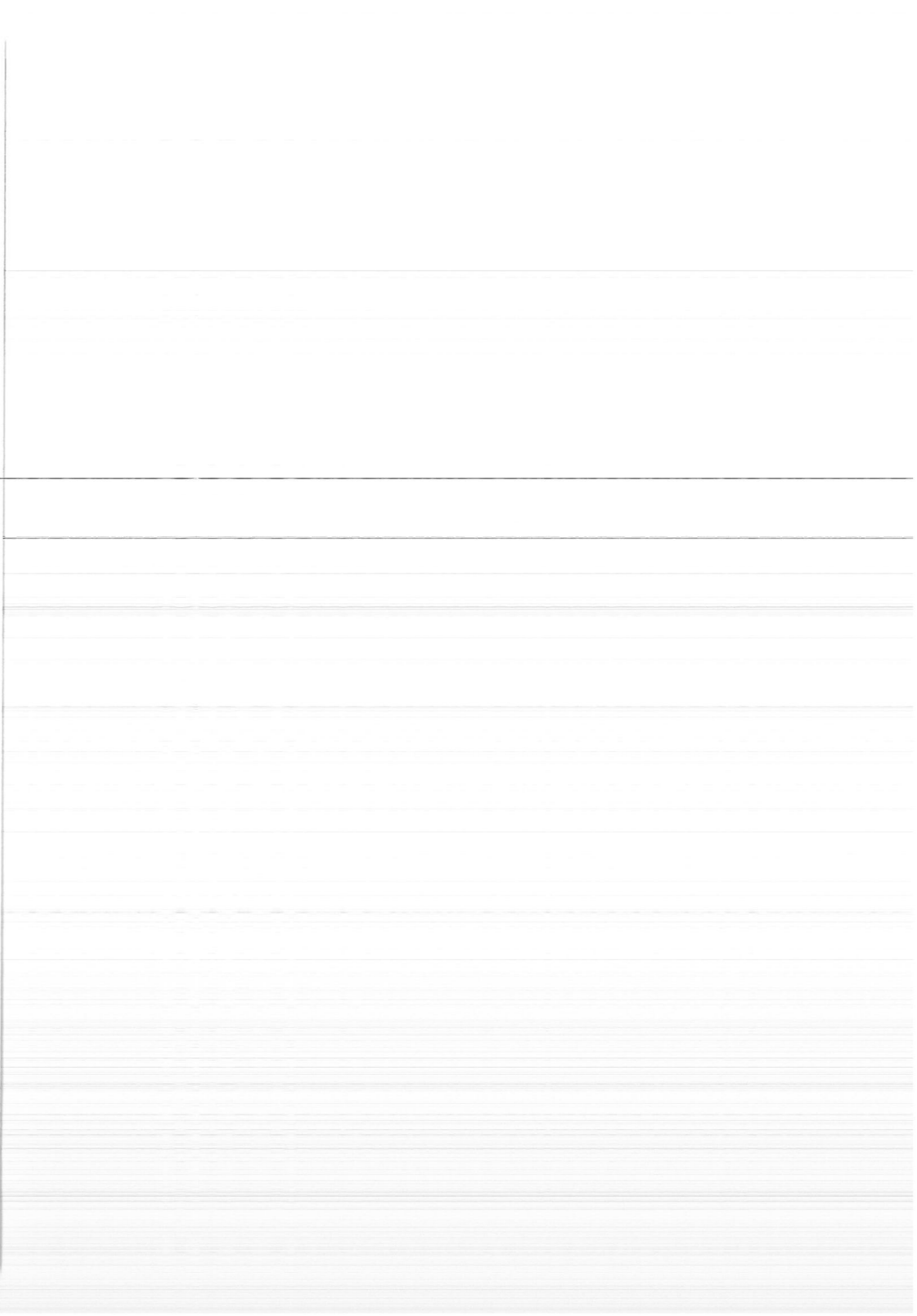
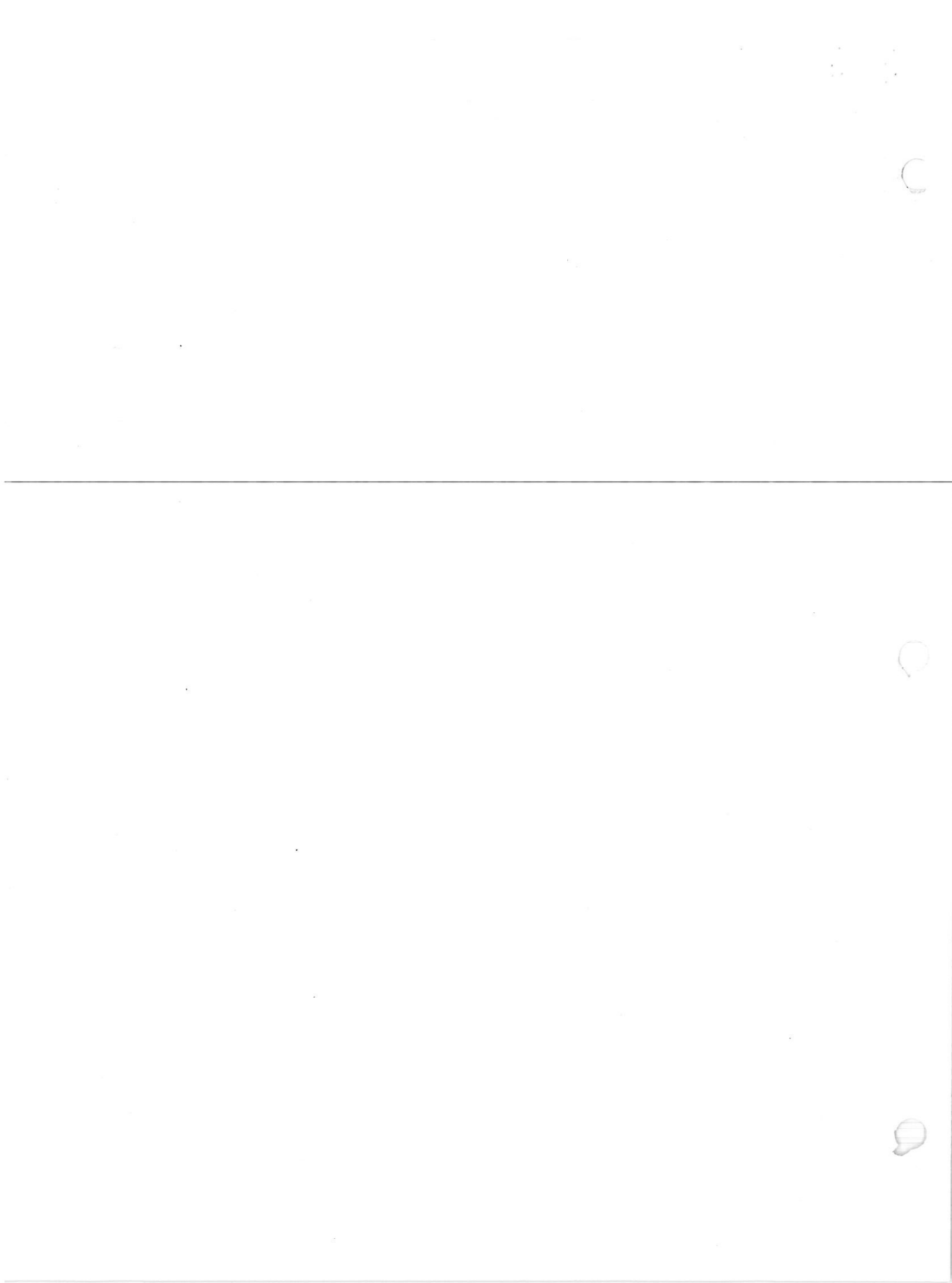

## FICHA TECNICA DE SISTEMA DE SEGURIDAD 3501

El sistema de seguridad 3502 marca 3M, posee un diseño estilizado, versátil y compacto con excelente cobertura para proteger el patrimonio bibliográfico de las bibliotecas.

### CARACTERÍSTICAS TÉCNICAS

Las antenas de seguridad están construidas con plástico anticorrosivo de alta resistencia.

El sistema se adapta a cualquier tipo de clima.

Cuenta con visor que muestra el registro del número de visitas efectuadas en la biblioteca, para fines estadísticos.

Es totalmente seguro para todos los medios magnéticos, no hay necesidad de tener áreas cerradas.

Cumple con las normas de seguridad y sanidad ocupacional, de la American With Disabilities Act. (ADA).

Cumple con las normas ISO 9002 y la NOM-001-SCFI-1993, según el informe de resultados No. ET167206, con número de acreditación y aprobación en términos de la Ley Federal sobre Metrología y Normalización EE-174-018/04.

Aprobado por UL en los EE.UU., aprobado por CUL en Canadá.

### DIMENSIONES Y PESO

A=1.78 mts. FO= .65 mts. FR= 1.09 mts.  
115 kg. Aproximadamente

### CARACTERÍSTICAS FÍSICAS

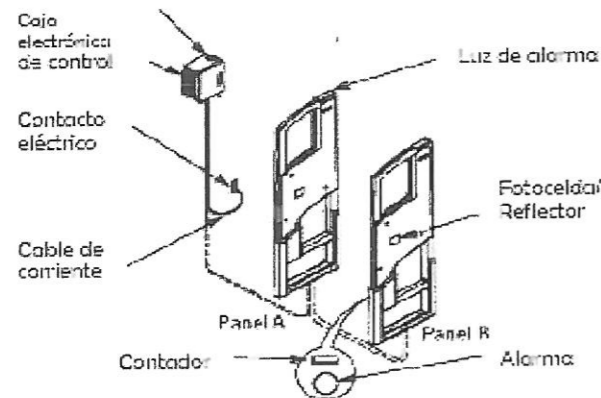
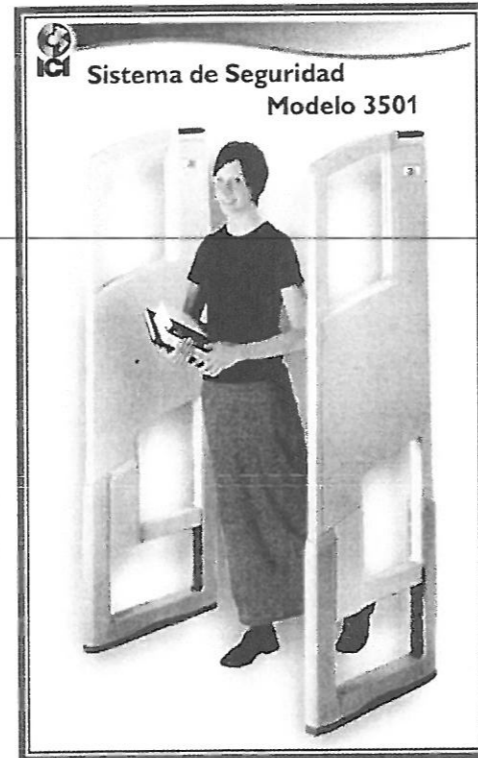

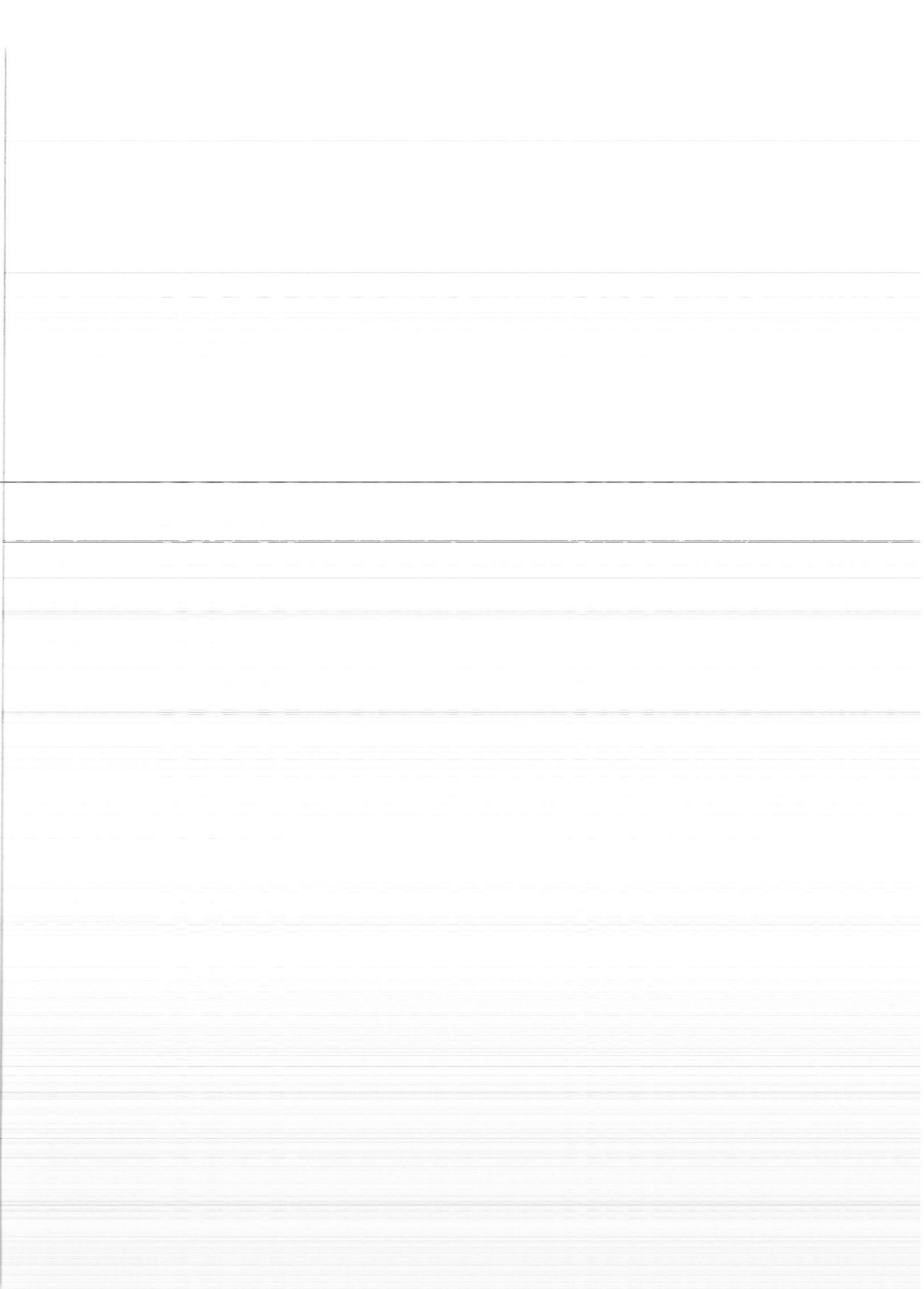
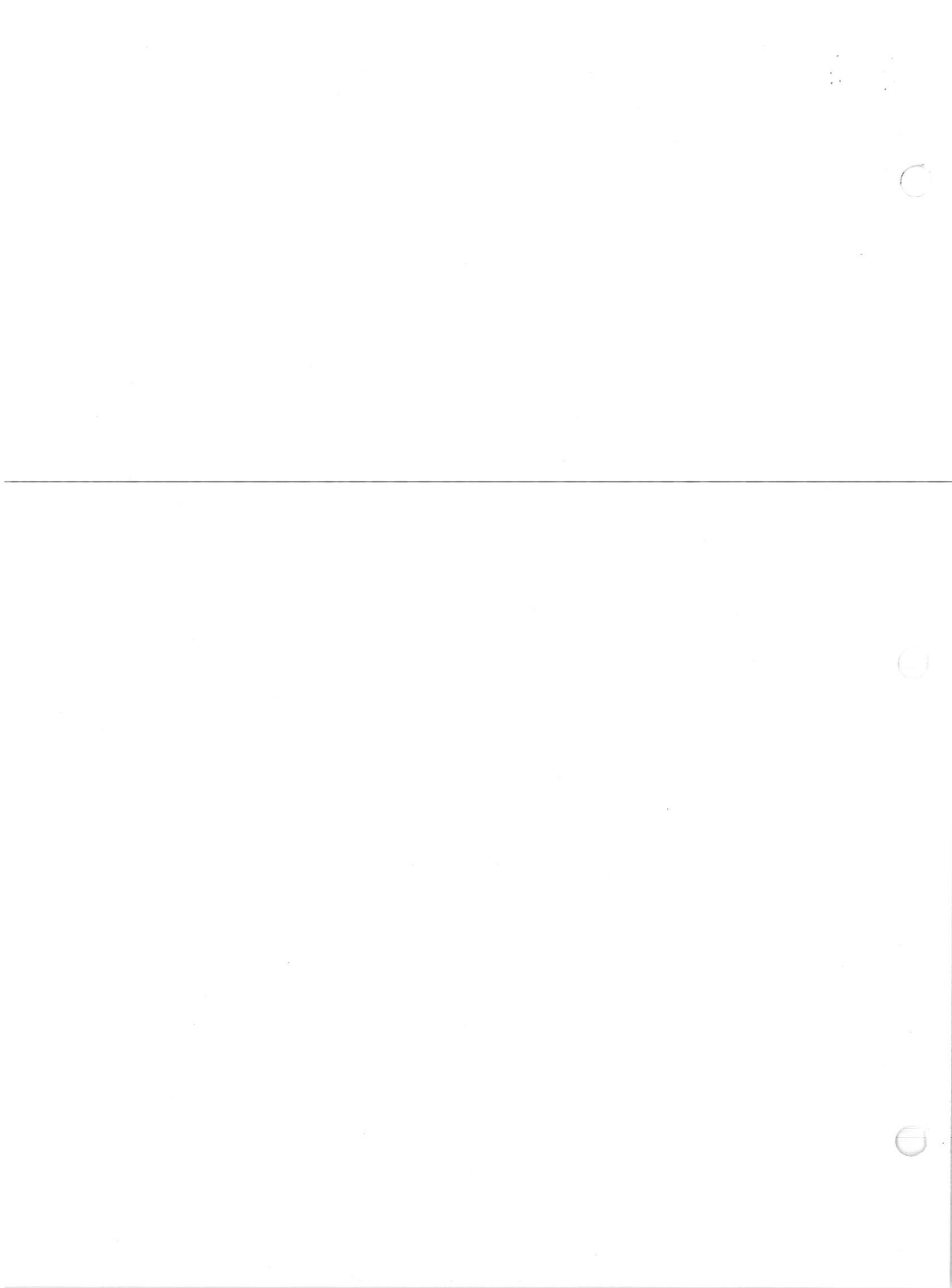

**SEGURIDAD**

- Cuenta con una alarma audible y alarma visual.
- Se puede conectar al sistema de circuito cerrado de televisión.
- Para alcanzar el máximo desempeño del sistema, se requiere de tan solo una lámina magnética por cada libro.

**CONDICIONES DE INSTALACIÓN**

En su orden de compra deberá elegir uno de los 2 tipos de montaje que requiere, según las condiciones físicas de su biblioteca:

**MONTAJE DIRECTO O ANCLADO AL PISO**

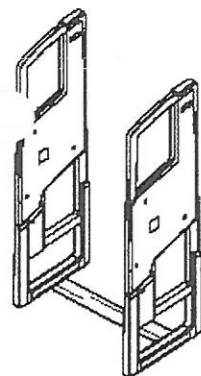

Este tipo de instalación es el más usual y más recomendado, ya que cada pedestal o arco se atornilla directamente en el piso, interconectados con una delgada canaleta de aluminio que protege el cable.

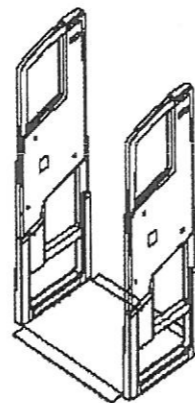

**MONTAJE SOBRE PUESTO**

Este tipo de montaje es recomendado para edificios antiguos, con piso de mármol o de lujo donde no se puede ranurar o atornillar. Los pedestales se montan sobre una base metálica cubierta por un tapete.

**INTERFERENCIA**

Para instalar los equipos modelo 3501 es indispensable contar con una distancia mayor a 50 cm. entre los arcos y cualquier estructura metálica y aparatos eléctricos.

20

C

E

D

## ALIMENTACION ELÉCTRICA

- Se requiere una línea de corriente reguladora de 120 volts.
- Tierra física. El voltaje entre neutro y tierra debe ser menor de 0.5 Volts.
- Amperaje mínimo de 10 Amperes
- Distancia mínima de la toma corriente; no menor a 1.20 m. ni mayor a 8 m.
- Acondicionador Electrónico de Voltaje marca  Digital con Micro Controlador Modelo AL-1000 MC con capacidad de 1 KVA 1 fase, neutro y tierra física. Voltaje de alimentación 120/127 V.C.A. +/-15% y voltaje de salida 115/120/127 V.C.A. +/-3%. Filtro de ruido eléctrico. Eficiencia 99%. Distorsión armónica menor a 0.6% THD Frecuencia de operación 47 a 63 Hz. No genera calor ni ruido audible. 8 AMPERES

## REQUERIMIENTOS DE ESPACIO.-

Debido a que en el funcionamiento del equipo se generan campos magnéticos, es necesario instalar el equipo manteniendo distancias mínimas de algunos aparatos u objetos metálicos. La siguiente es una guía para mantener dichas distancias, ejemplo:

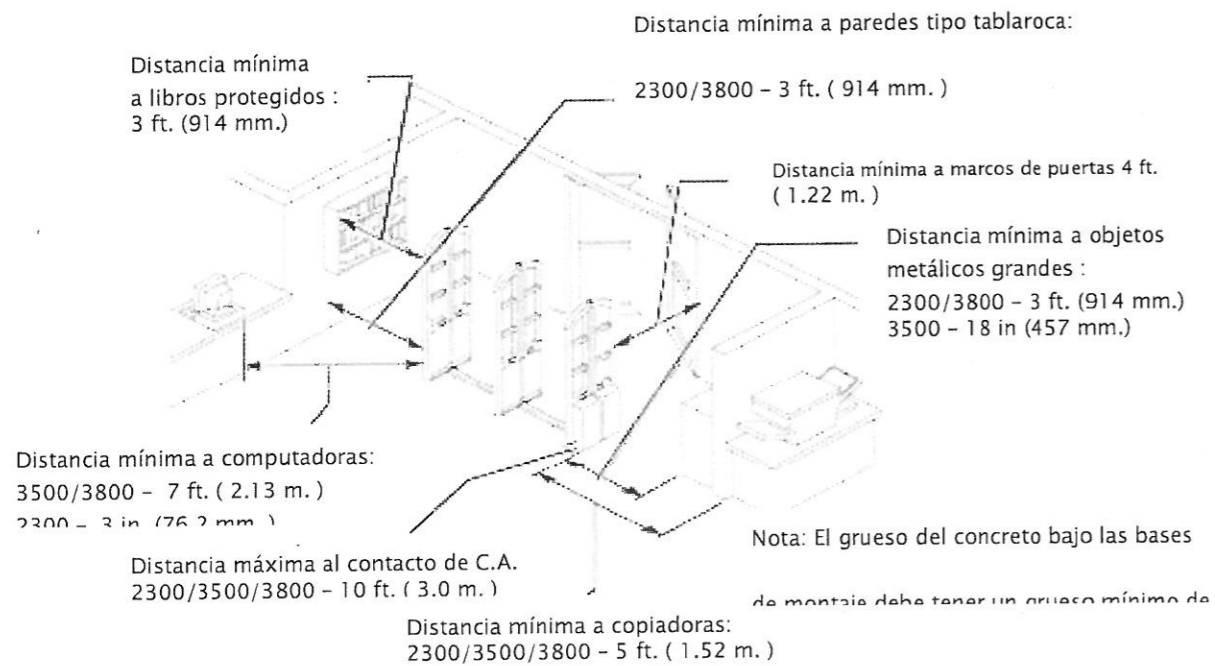

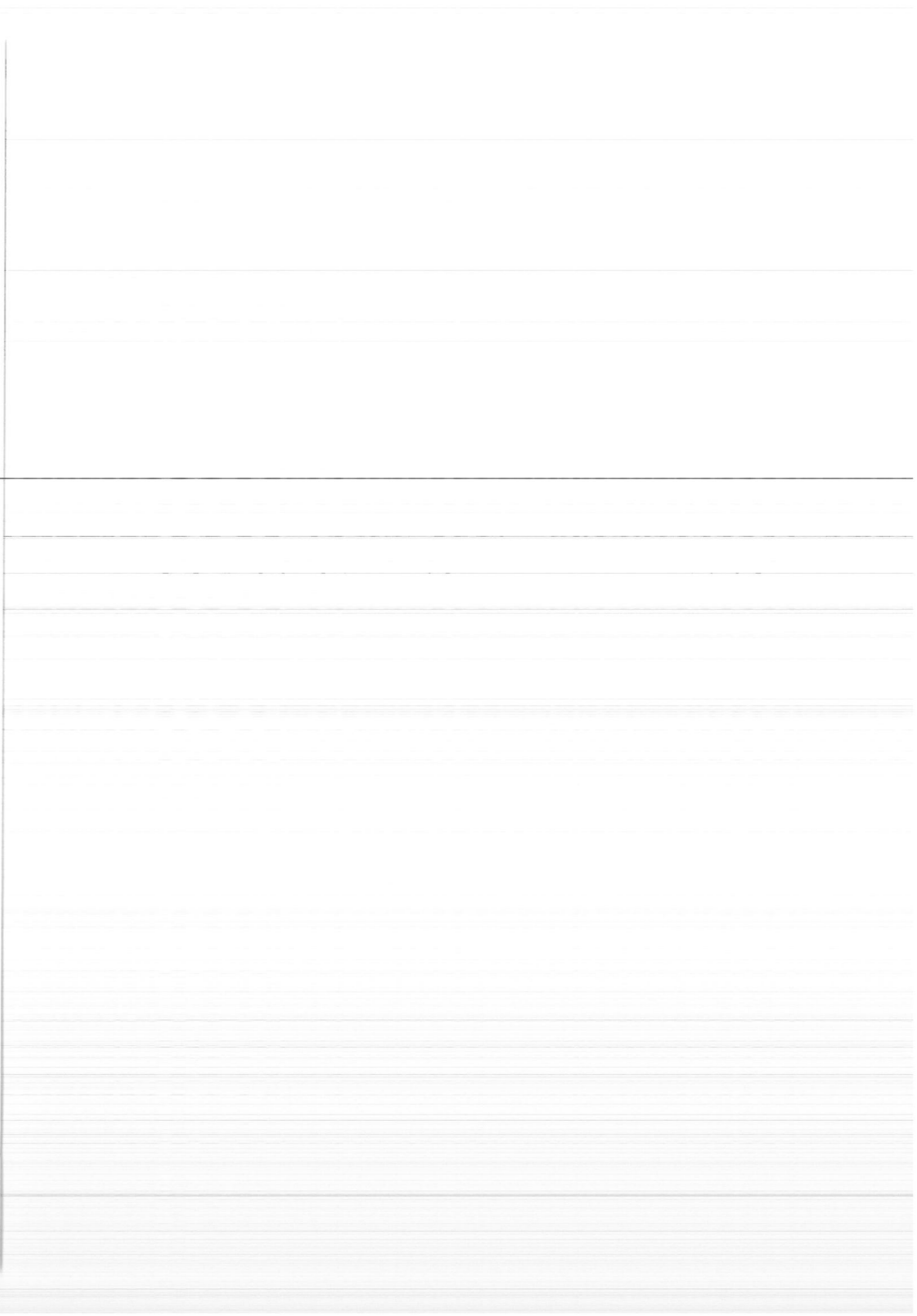
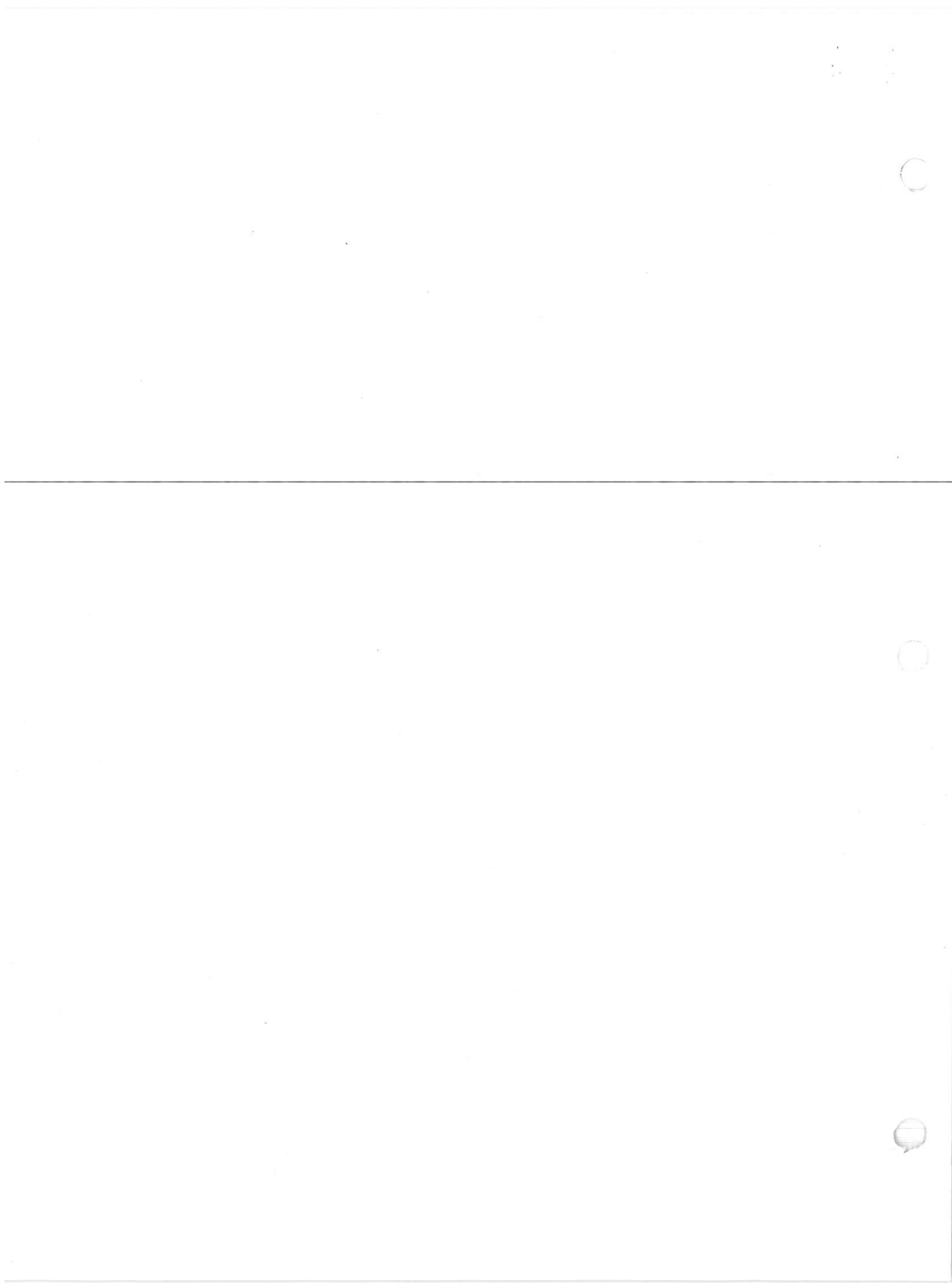



**M.I. MARIZA DEL CARMEN MARTÍNEZ CONTRERAS**

Subdirectora de Desarrollo Estudiantil

Universidad Tecnológica de Cd. Juárez

PRESENTE:

Por este conducto, tengo el agrado de someter a su consideración nuestra propuesta de sistema de seguridad para biblioteca, espero que esta información le sea de gran utilidad.

**SISTEMA DE SEGURIDAD MODELO EM700 MARCA GATEWAY**

Los equipos de seguridad EM 700 son sistemas electromagnéticos que detectan las láminas o tiras magnéticas que se introducen o adhieren en los materiales bibliográficos.

**CÁRACTERÍSTICAS:**

- EM700 fabricadas en plástico de alta resistencia, disponibles con color roble o plata.
- Ambas tipos de antenas contienen señalizadores audibles y luminosos para indicar la activación del sistema.
- Configuración de dos pasillos, (3 antenas)

**Ambientales**

- Temperatura de Operación: 0° C a 50° C
- Humedad Relativa: 0 a 90% Sin condensación.

**Especificaciones Eléctricas.**

- Fuente de alimentación externa con voltaje de entrada de 100 – 120 Vac.
- Fusible de Electronic Box (EM): 3 Amp. Fusión lenta.
- Consumo en Corriente del Electronic Box: 2 Amp. Pico Máx.
- Consumo en Potencia: 140 Watts.

**ESPECIFICACIONES:**

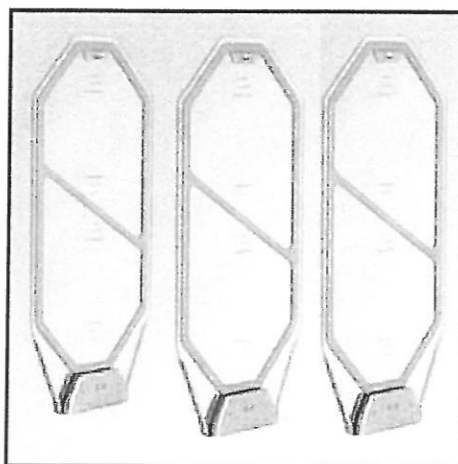

**Compatibilidad**

- Láminas magnéticas 3M (Tattle Tape DSB2N)
- Láminas magnéticas TTD-265
- Láminas magnéticas PL-I Sensormatic

**Antenas**

- (Altura X Ancho X Grueso): 158 x 71 x 4 cm.
- Peso: 13 Kgs.

**PROPUESTA ECONÓMICA**

CANT.	DESCRIPCIÓN	P. LISTA	IMPORTE
01 pza.	Sistema de seguridad modelo EM700, 3 antenas que conforman dos pasillos.	\$ 271,170.00	\$ 271,170.00
01 serv.	Instalación, configuración y puesta a punto, incluye póliza de garantía por un año.	\$ 18,000.00	\$ 18,000.00
		<b>ENVIO</b>	\$ 9,000.00
		<b>SUBTOTAL</b>	\$ 298,170.00
		<b>IVA</b>	\$ 47,707.20
		<b>TOTAL</b>	\$ 345,877.20

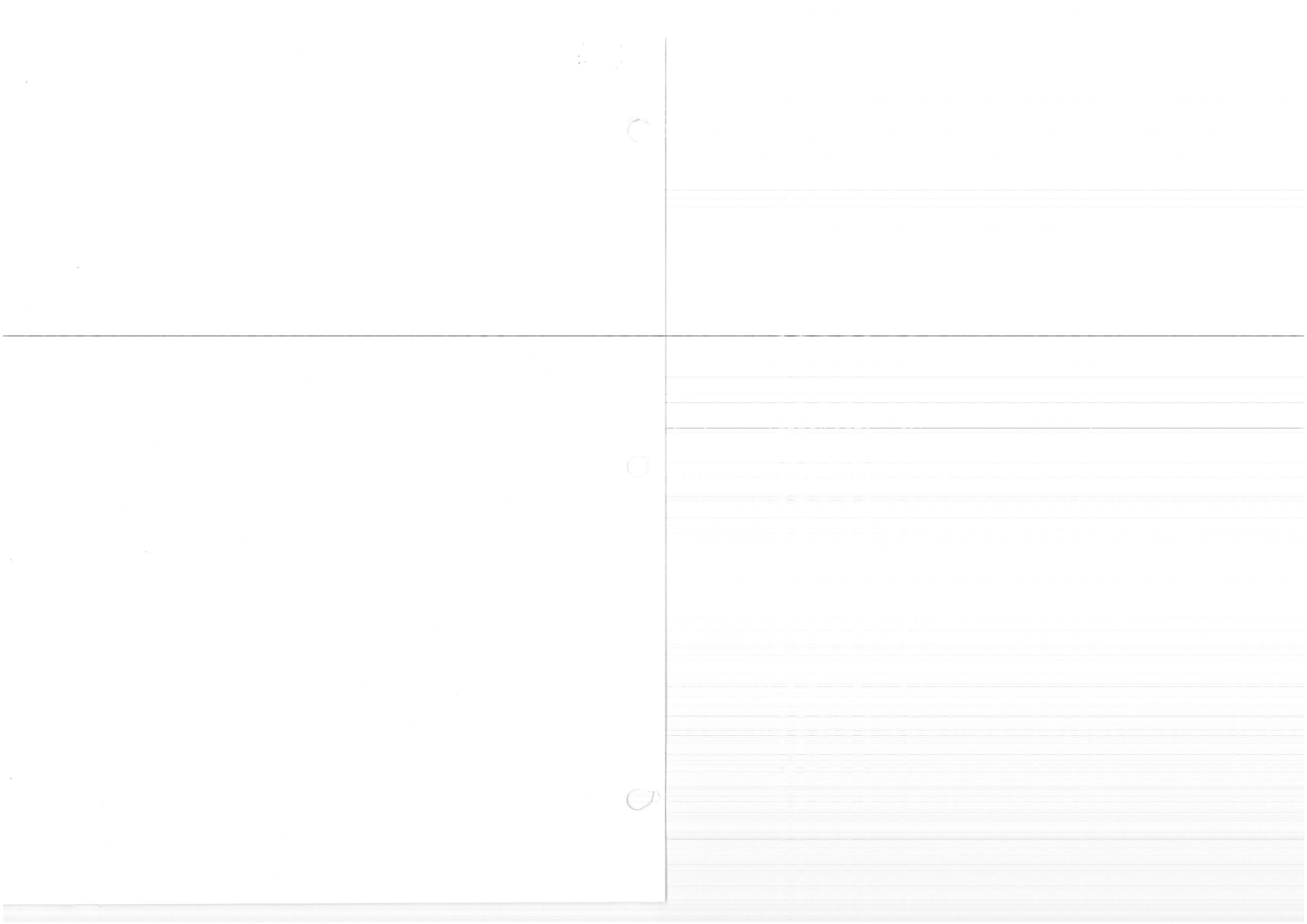





# Información Científica Internacional S.A. de C.V.

*Información con Valor y Sentido*

## CONDICIONES COMERCIALES

- ✓ Vigencia de la presente cotización: 10 días hábiles.
- ✓ Tiempo de entrega: de 4 a 6 semanas, a partir de su orden de compra.
- ✓ Forma de Pago: 50% de anticipo y 50% contra entrega del material.
- ✓ Garantía: un año, incluyendo mano de obra y refacciones.
- ✓ **Precios expresados en Moneda Nacional.**
- ✓ El pago no está condicionado a la instalación del equipo.

FORMA DE PAGO DEPÓSITO A: INFORMACION CIENTIFICA INTERNACIONAL S.A. DE C.V.

 <p>CLIENTE NO. 34329364          NÚMERO DE CUENTA 1552541-4          CLABE 072180000155254141</p>	 <p>SUCURSAL No.5562 "XOCHIMILCO"          NÚMERO DE CUENTA M.N. 65-50333659-6          CLABE 014180655033365963</p>
---	--

Agradeciendo la confianza depositada en nuestra empresa, queda de usted.

### ATENTAMENTE

**Adriana De Gante Malagon**  
 Jefatura del Departamento  
 Desarrollo Profesional  
[adriana@iciweb.com.mx](mailto:adriana@iciweb.com.mx)  
 LADA SIN COSTO 01 800 000 90 90

Confidencialidad de la Oferta



La información contenida en este documento se considera privilegiada y confidencial, dado que su liberación representaría beneficios substanciales a competidores de ICI que ofrezcan servicios similares o bien en negociaciones con otros clientes. Este documento incluye la descripción de la solución propuesta, la estrategia inicial así como los tiempos y precios estimados, los cuales son resultado del trabajo de los expertos de ICI así como algunos de sus principales consultores y asesores, por lo que no debe ser reproducido o transmitido sin la autorización explícita y por escrito de ICI.

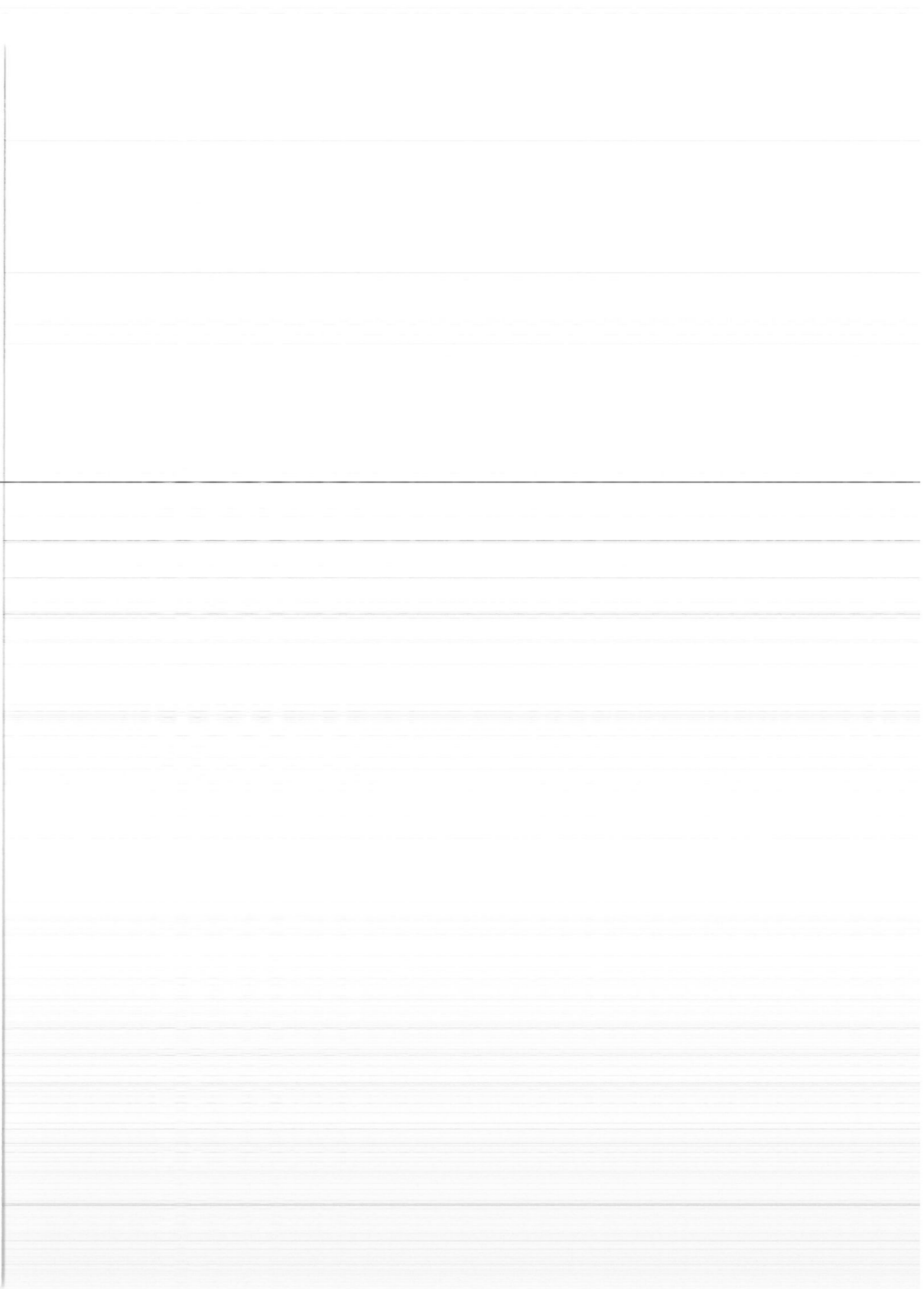
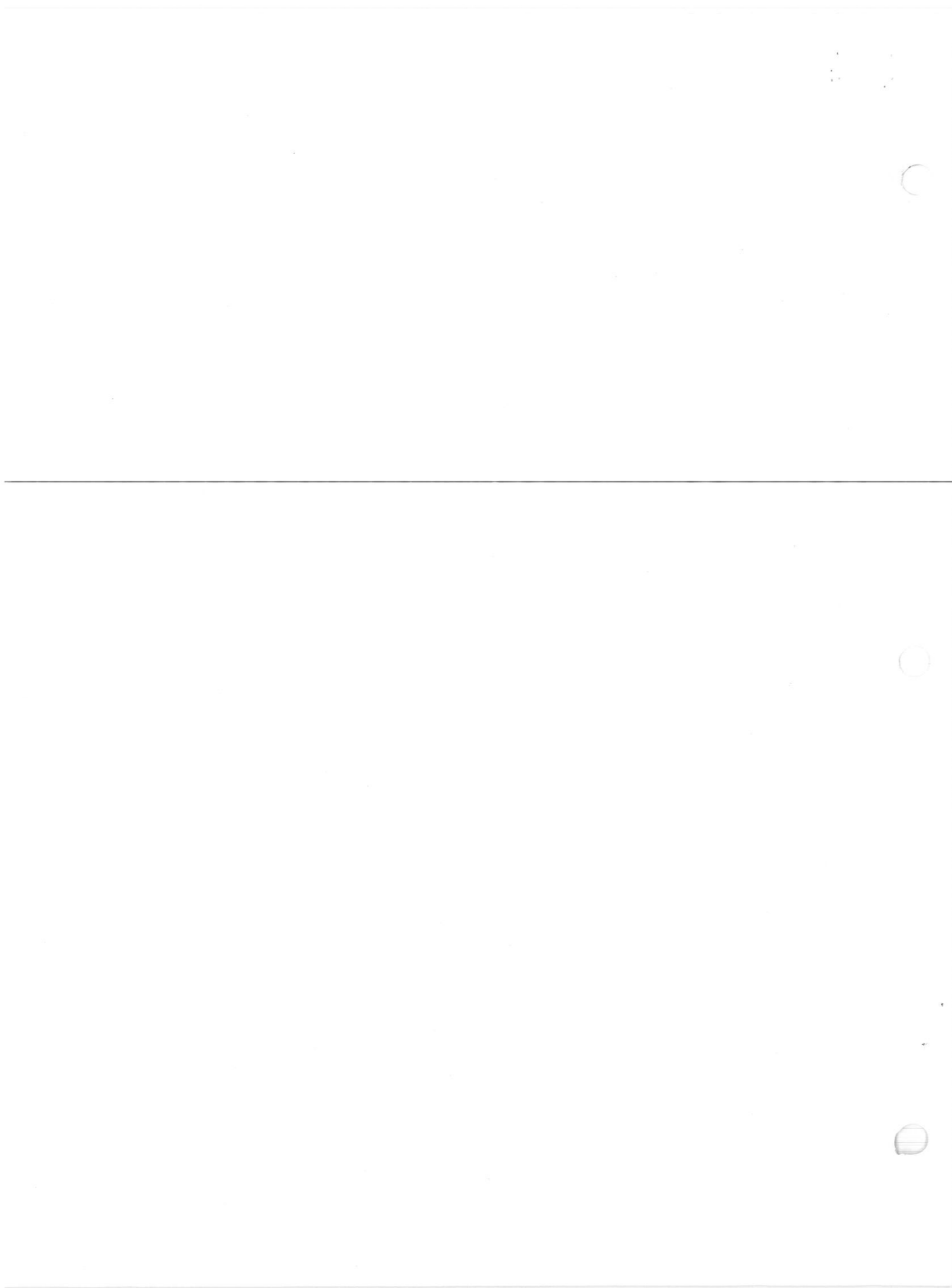

Universidad Tecnológica de Ciudad Juárez  
 A quien corresponda  
 Tel. 01656 - 6490600 Ext 3820

Cotización No T-295 / 16

11 de Abril de 2016

Con base a su atenta solicitud me permito poner a su apreciable consideración la propuesta técnica y económica del sistema 3502 3M:

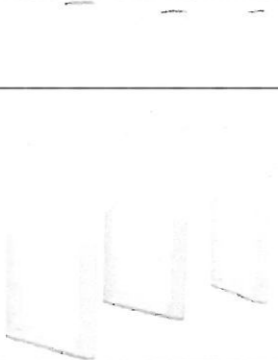
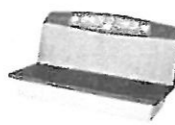
CANTIDAD	DESCRIPCIÓN	IMAGEN	PRECIO LISTA M.N
	<b>SISTEMA DE SEGURIDAD MODELO 3502</b>		
1 Sistema	Sistema de seguridad mod. 3502 marca 3M 2 pasillos 3 pedestales.		\$ 366,275.00
1 Pza.	<b>BOOK CHECK MODELO 942</b> Book check permite activar y desactivar la lamina magnética de los libros para efectos de préstamo a domicilio		\$ 75,348.00
1 Servicio	Instalación: Este servicio incluye una póliza de garantía por un año, soporte técnico, transportación y mantenimiento del equipo.		\$ 59,001.00
<b>SUBTOTAL</b>			\$ 500,624.00
<b>IVA</b>			\$ 80,099.84
<b>TOTAL</b>			\$ 580,723.84

Tels. (0155) 2156 3782, 2156 4810 – Tel/Fax: 2156 4675

Aniceto Ortega No. 817 planta baja Int. D, Colonia del Valle CP. 03100  
 Del. Benito Juárez, México D.F.

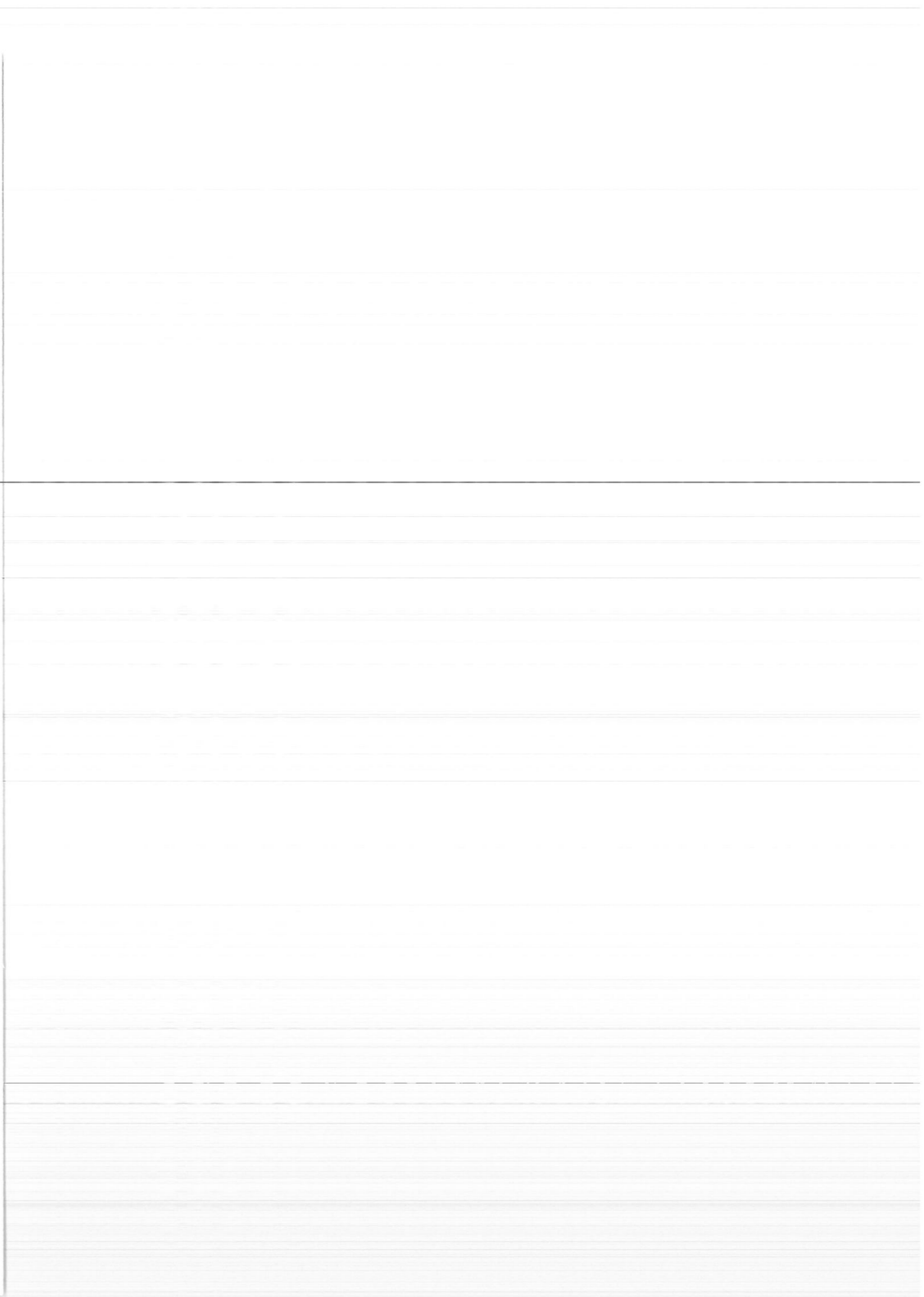
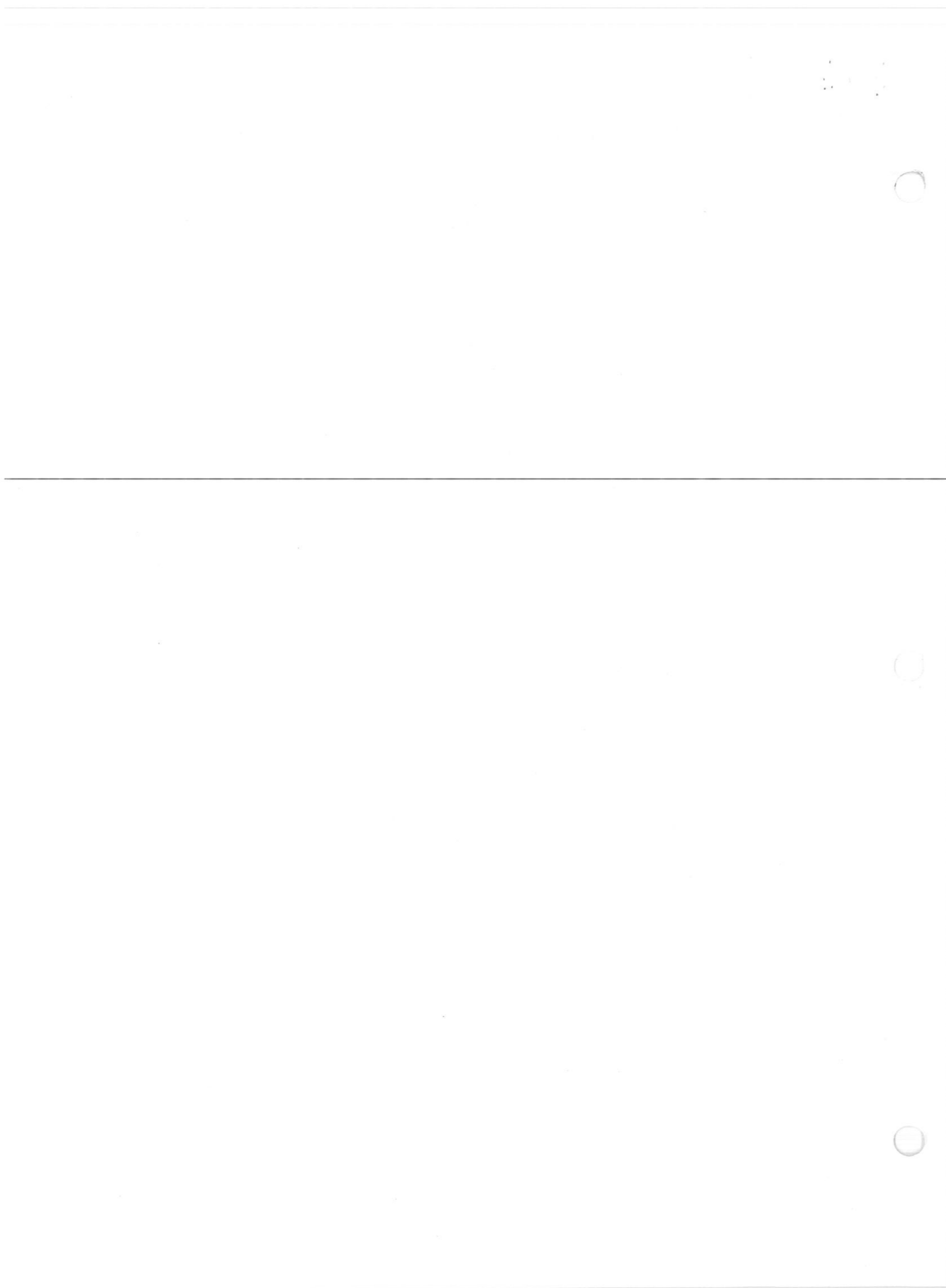



**Organización Técnica del Conocimiento S.A. de C.V.**

**ACLARACIONES**

- Vigencia de la presente cotización 20 días hábiles.
- El tiempo de entrega es de 3 a 5 semanas después de su pedido en firme.
- Después de la vigencia los precios quedan sujetos a cambio sin previo aviso.
- Precios expresados en moneda nacional.
- Forma de pago por anticipado a nombre de:

A Nombre de: Organización Técnica del Conocimiento, S. A. de C. V.

Cuenta No: 4019908516  
Banco: H S B C  
Sucursal: 0596  
CLABE: 021180040199085167

Cuenta No: 0190852724  
Banco: Bancomer  
Sucursal: 050  
CLABE: 012180001908527246

"Nuestra experiencia en bibliotecas, nos permite ofrecer y garantizar el éxito de su proyecto"

**ATENTAMENTE**  
"Por el Conocimiento de la Información"

  
*José Alberto Salinas Ladislao*

Ejecutivo de Telemarketing  
[jsalinas@otcmexico.com](mailto:jsalinas@otcmexico.com)  
<http://www.otcmexico.com>  
IUSA. 04455 - 52987563

Tels. (0155) 2156 3782, 2156 4810 – Tel/Fax: 2156 4675

Aniceto Ortega No. 817 planta baja Int. D, Colonia del Valle CP. 03100  
Del. Benito Juárez, México D.F.

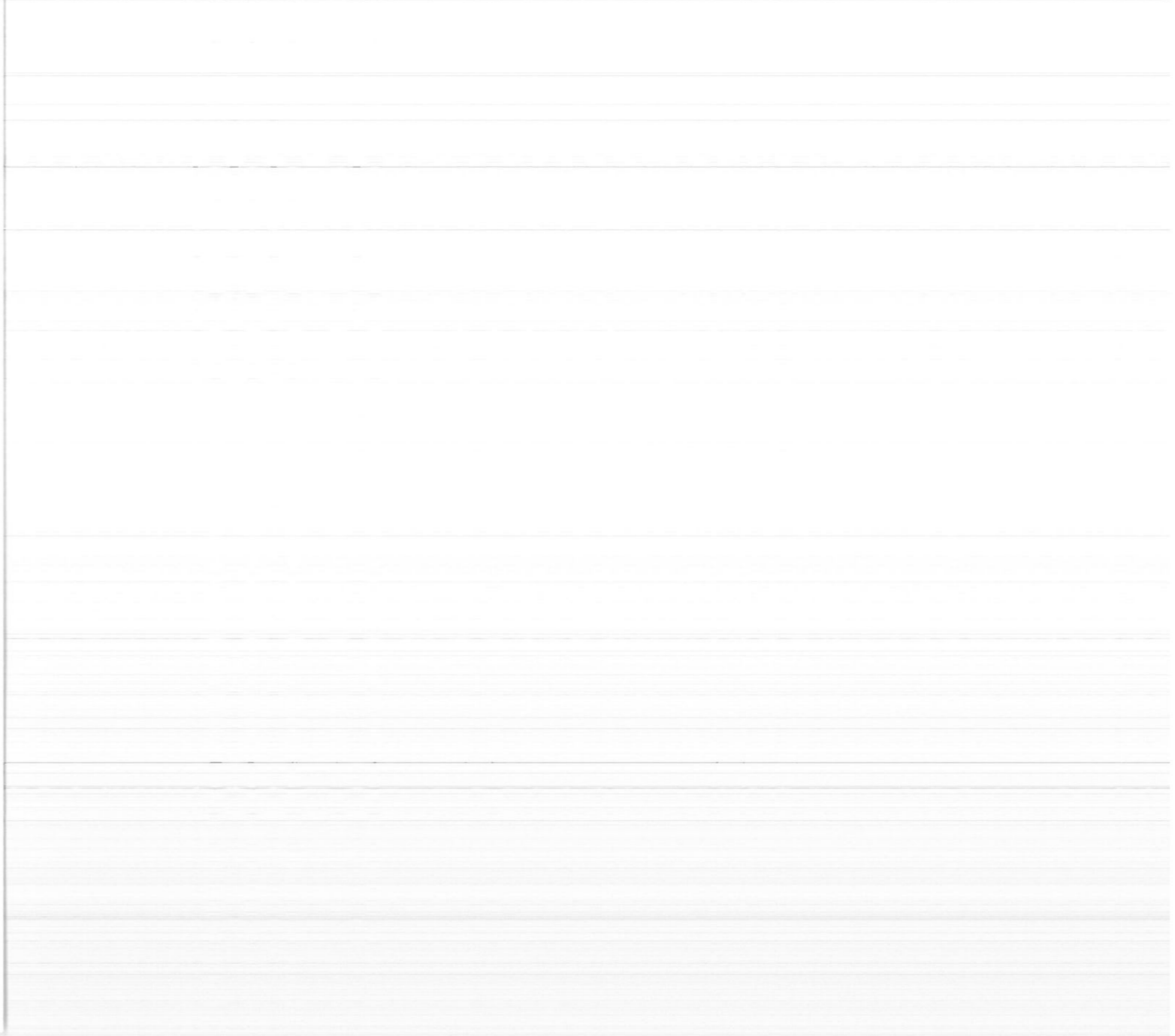
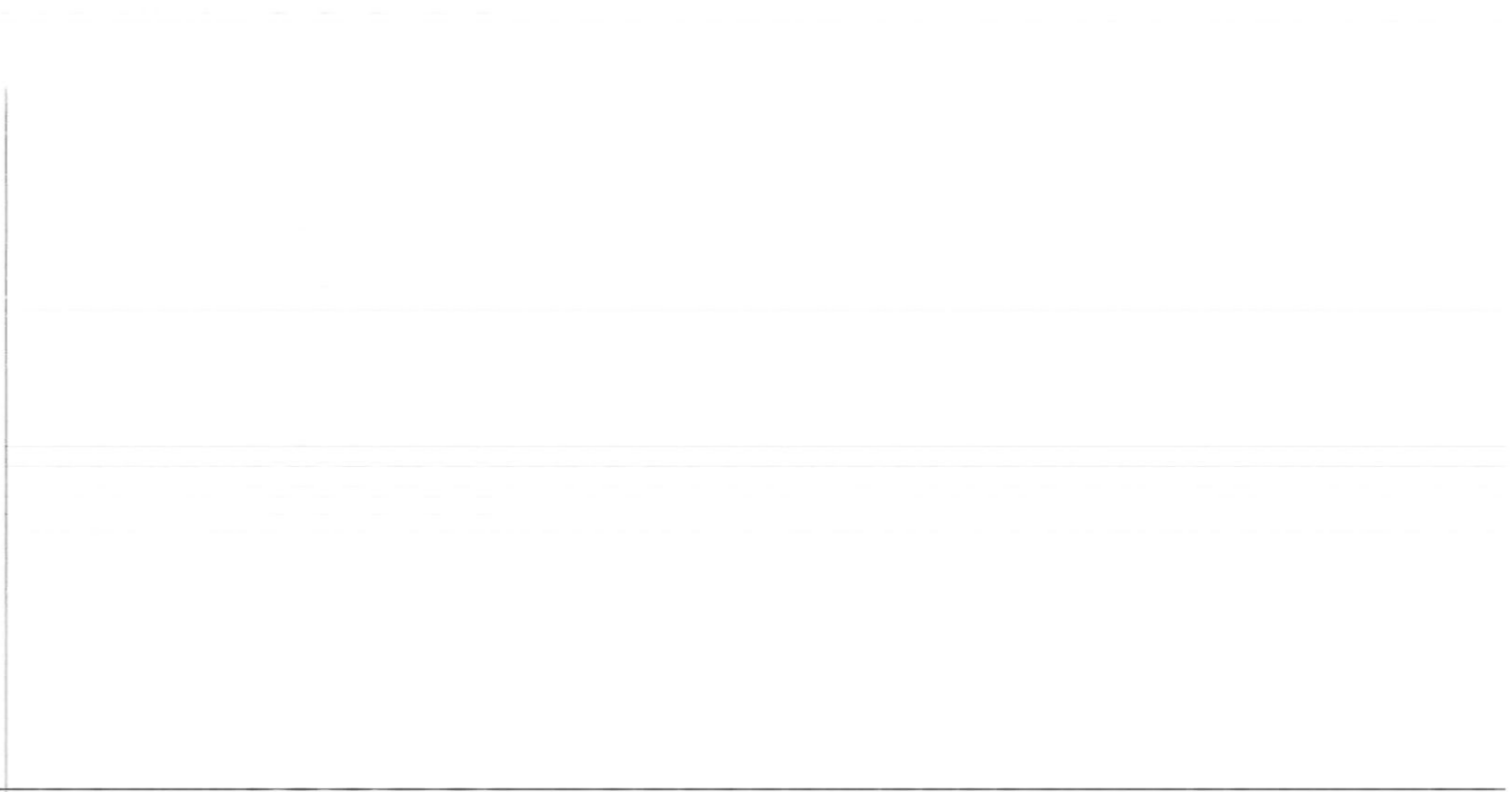

**SISTEMA DE SEGURIDAD 3502**

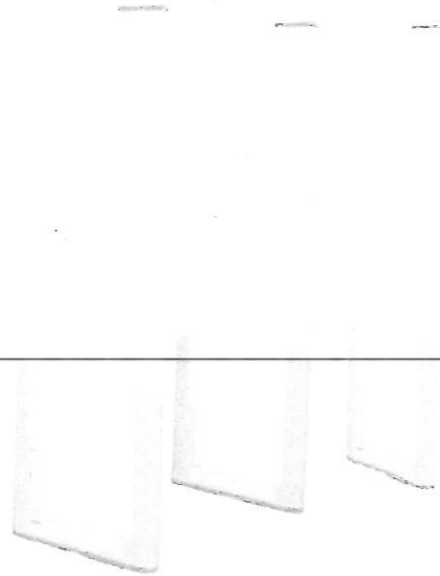

- *Conformado de 2 arcos que están constituidos de un metal plástico anticorrosivo de alta resistencia.*
- *La tecnología vanguardista le permite proteger de manera efectiva un campo magnético más amplio.*
- *Los arcos se pueden ajustar a la altura desde 160 cm. hasta 180 cm.*
- *El pasillo mide 92 cm. de ancho lo que permite el acceso a sillas de ruedas con mucha facilidad, cumpliendo así con las directrices de seguridad y sanidad ocupacional, incluyendo la Americans with Disabilities Act (ADA).*
- *Cumple con las normas ISO 9002 y la NOM-001-SCFI-1993, según el informe de resultados No. ET148201, con número de acreditación y aprobación en términos de la Ley Federal sobre Metrología y Normalización EE-116-091-99.*
- *Cuenta con un contador electrónico que permite llevar las estadísticas de entrada y/o salida de usuarios de la biblioteca.*
- *Cuenta además con contabilizador que nos informa las veces que se activa la alarma.*
- *A través de una ventana de diagnóstico electrónico permite verificar fallas del sistema sin necesidad de desconectarlo.*
- *El sistema se adapta a cualquier tipo de clima, desde los más húmedos y fríos hasta los más calientes.*
- *Sistema inmune al ruido electrónico incorporado.*
- *Único sistema en el mercado desarrollado para bibliotecas.*
- *Para alcanzar el máximo desempeño del sistema se requiere de tan solo una lámina magnética para cada libro.*
- *Voltaje estándar de 110/120 ó 220/240 volts. 50 a 60 hz, el consumo máximo de energía es menor a 35 watts en operación normal.*
- *Cordón de alimentación de energía de 304 cm. de largo.*
- *Escalable: Permite instalar alarma parlante, graba y reproduce un mensaje a su elección, además que es compatible con el sistema de autopréstamo y con software de automatización de bibliotecas.*

47

C

O

O

**BOOK CHECK MODELO 942**

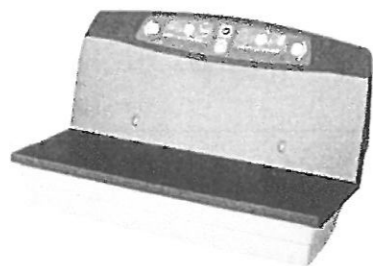

- *El Book check modelo 942 ahorra tiempo y espacio, además de ser confiable en el proceso de préstamo*
- *Permite detectar la presencia de un libro activo con Tattle-Tapes.*
- *Estos equipos pueden ser instalados dentro o sobre la mesa de préstamo, permitiendo de forma eficiente procesar material evitando falsas alarmas.*
- *Se encuentra diseñado con botones fáciles de operar*
- *El material de plástico inyectado, lo hace ser muy durable y ligero. Tiene la opción de desactivarlo para procesar materiales magnéticos*
- *Flexible, diseño que ahorra espacio.*
- *Con un solo equipo desensibiliza o sensibiliza Tattle-Tapes.*
- *Interfase fácil de usar*
- *Flexible para adaptar el flujo del proceso de trabajo a sus necesidades*
- *Diseño ergonómico mejorado. Proceso eficiente*
- *Puerto USB*

**Tels. (0155) 2156 3782, 2156 4810 – Tel/Fax: 2156 4675**

**Aniceto Ortega No. 817 planta baja Int. D, Colonia del Valle CP. 03100  
Del. Benito Juárez, México D.F.**

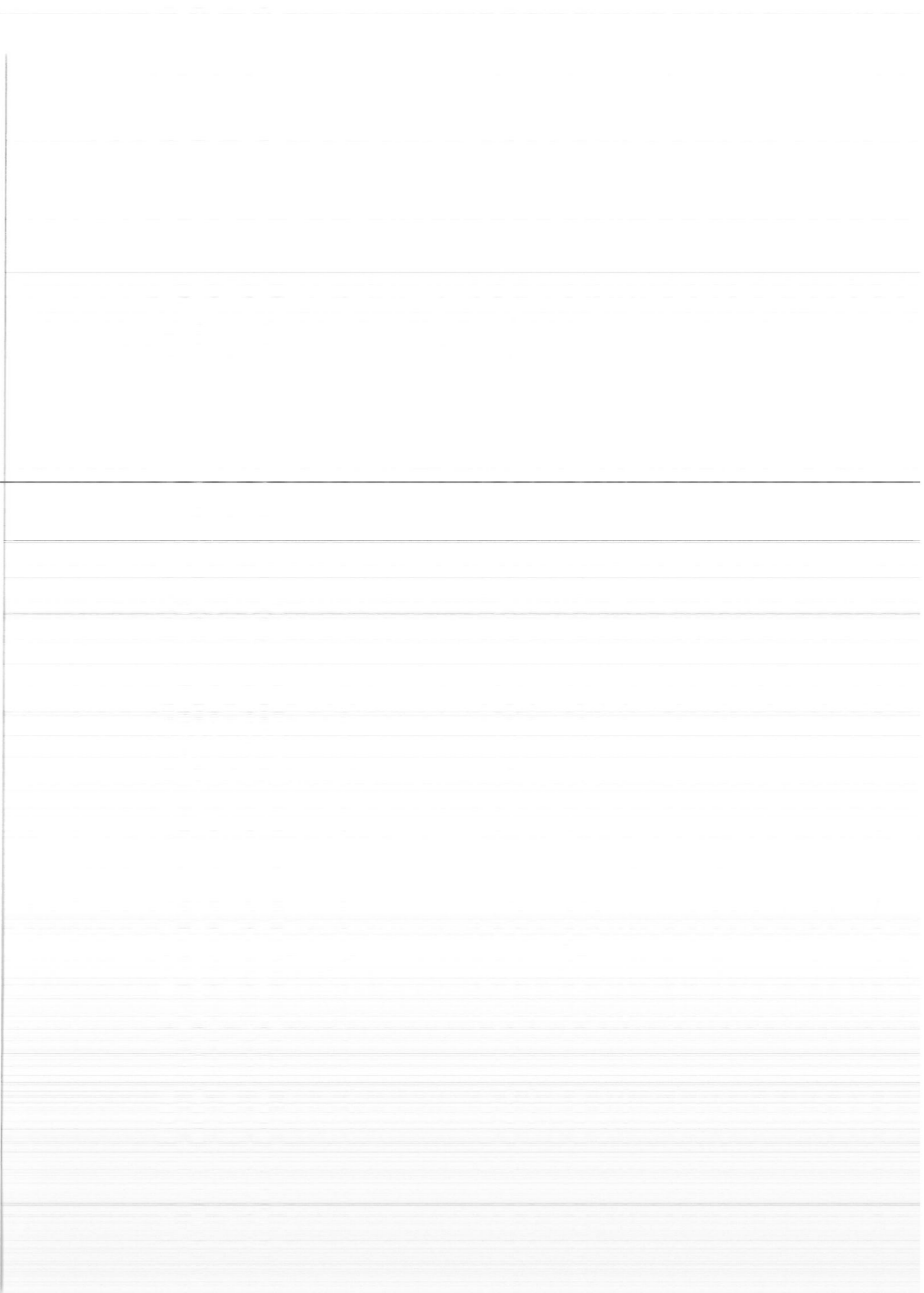
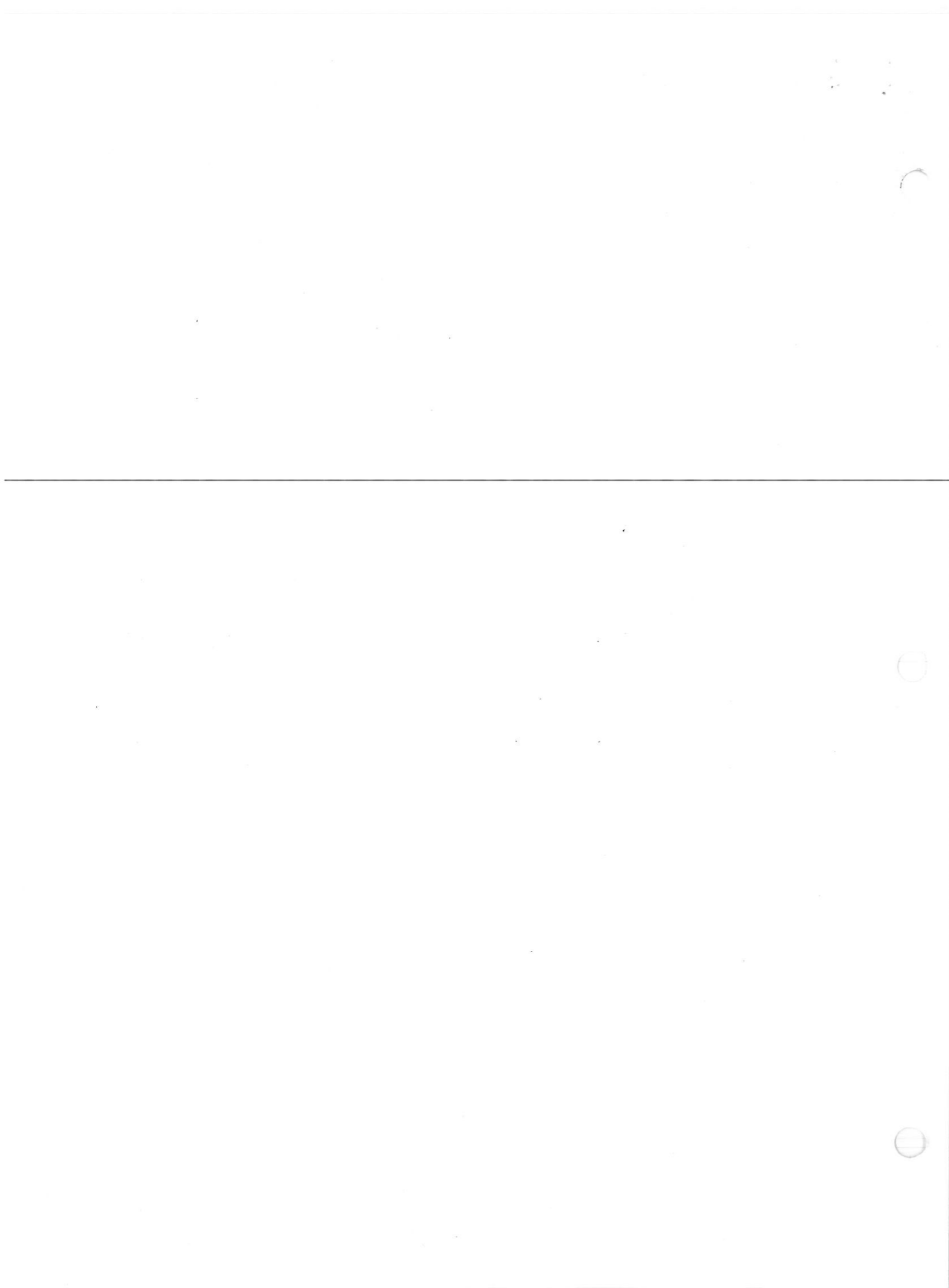

**CONDICIONES DE INSTALACION**

En su orden de compra deberá elegir uno de los 3 tipos de montaje que requiere, según las condiciones físicas de su biblioteca. Es muy importante elegir el tipo de montaje, toda vez que las 3 formas de montaje incluyen diferentes componentes. Cambiar el tipo de montaje una vez recibido el equipo implicara un costo adicional.  
Condiciones de Instalación

**MONTAJE DIRECTO O ANCLADO AL PISO**

Este tipo de instalación es el más usual y más recomendado, ya que cada pedestal o arco se atornilla directamente en el piso, interconectados con una delgada canaleta de aluminio que protege el cable.

**MONTAJE SOBRE PUESTO**

Este tipo de montaje es recomendado para edificios antiguos, con piso de mármol o de lujo donde no se puede ranurar o atornillar. Los pedestales se montan sobre una base metálica cubierta por un tapete.

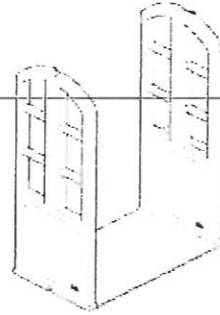

**Interferencia**

Al instalar los equipos modelo 3801 es indispensable contar con una distancia mayor a 50 cm. entre los arcos y cualquier estructura metálica y aparatos eléctricos.

**Requerimientos de Espacio**

Debido a que en el funcionamiento del equipo se generan campos magnéticos, es necesario instalar el equipo manteniendo distancias mínimas de algunos aparatos u objetos metálicos. La siguiente es una guía para mantener dichas distancias, ejemplo:

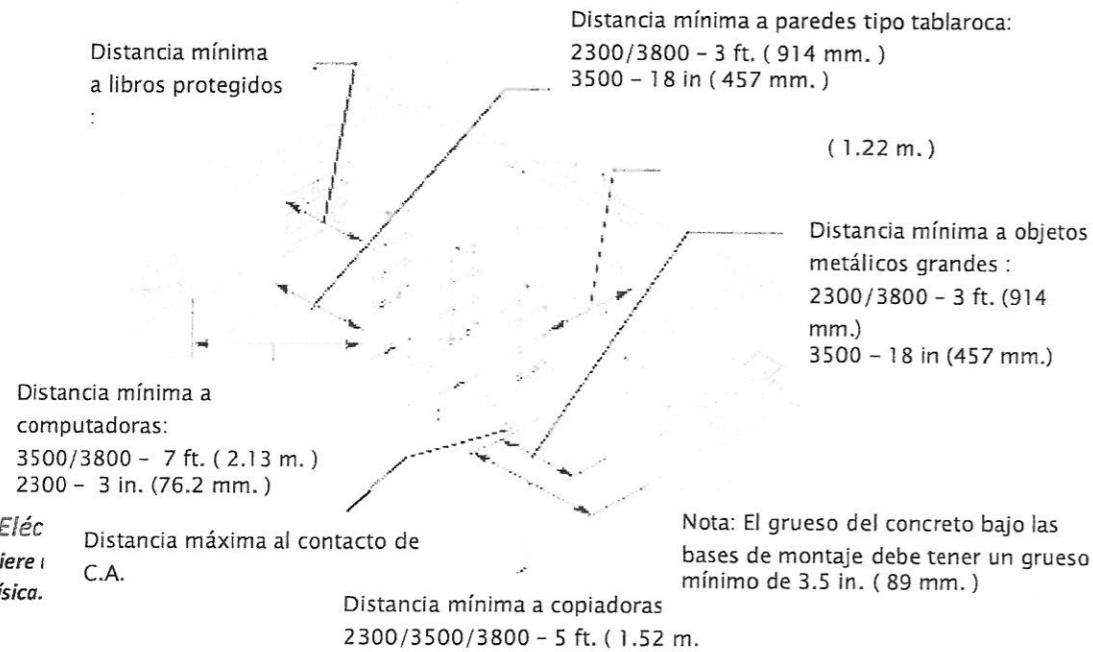

**Alimentación Eléc**

- Se requiere
- Tierra física.

Tels. (0155) 2156 3782, 2156 4810 – Tel/Fax: 2156 4675

Aniceto Ortega No. 817 planta baja Int. D, Colonia del Valle CP. 03100  
Del. Benito Juárez, México D.F.

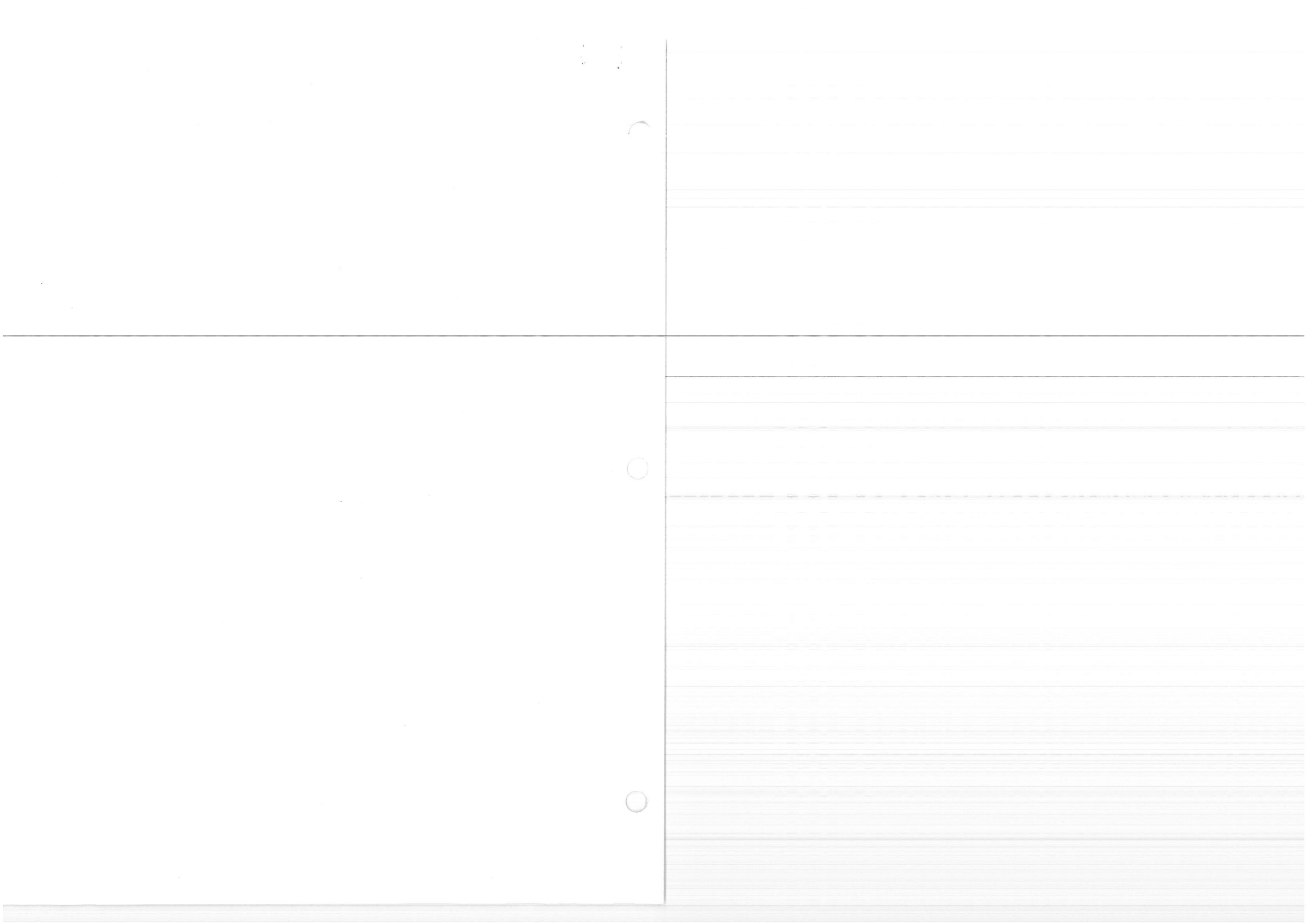



**Organización Técnica del Conocimiento S.A. de C.V.**

- Amperaje mínimo de 10 Amperes
- Distancia mínima de la toma corriente; no menor a 1.20 m. ni mayor a 8 m.
- Regulador de voltaje o No break de 800 VA

**NOTA IMPORTANTE:**

Para instalar los equipos modelo 3501-3502 es indispensable contar con una distancia mínima de 50 cms. Entre los arcos y cualquier estructura metálica y aparatos eléctricos.

Tels. (0155) 2156 3782, 2156 4810 – Tel/Fax 2156 4675

Aniceto Ortega No. 817 planta baja Int. D, Colonia del Valle CP. 03100  
Del. Benito Juárez, México D.F.

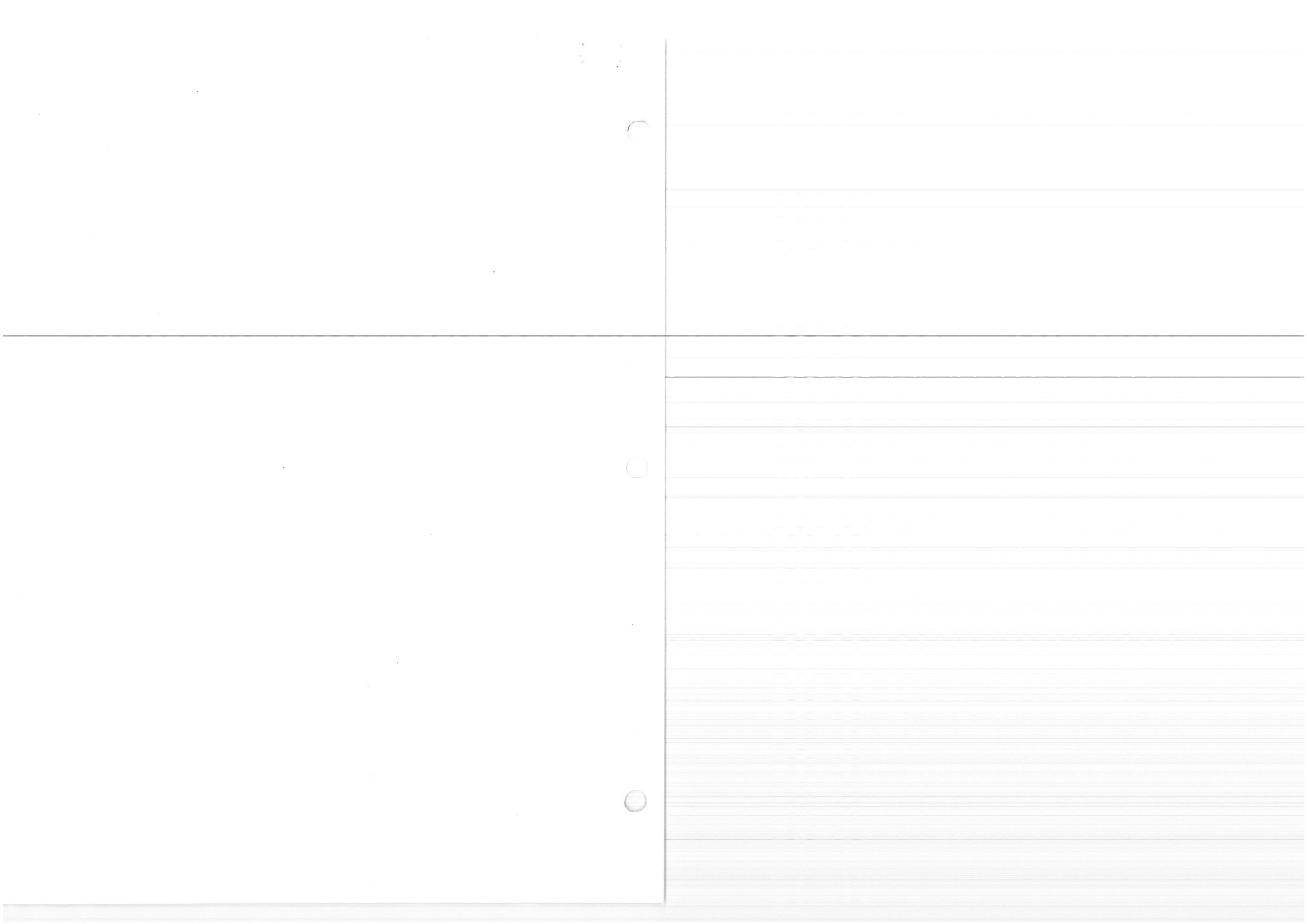



Universidad Tecnológica de Ciudad Juárez  
A quien corresponda  
Tel. 01656 - 6490600 Ext 3820

Cotización No T-291/16

11 de Abril de 2016

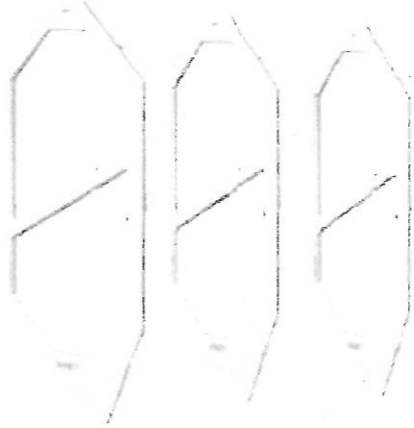
Con base a su atenta solicitud me permito poner a su apreciable consideración la propuesta técnica y económica del sistema EM 502:

CANT.	PRECIO M.N	DESCRIPCIÓN	IMAGEN
1 Pza.	\$139,926.15	<p>Sistema magnético de seguridad Marca Gatawey /</p> <p>Modelo EM 502 Silver / Grey conformado por 3 pedestales que conforman 2 pasillos Que utiliza Tecnología Electro Magnética adecuada para bibliotecas, diseño ideal para ambientes modernos.</p> <p>Cuenta con contador de personas</p> <p>100% compatible con lámina magnética Marca 3M. Especificaciones Sistema:</p> <ul style="list-style-type: none"> <li>&gt; Ancho: .70 mts.</li> <li>&gt; Altura: 1.60 mts.</li> <li>&gt; Apertura: .90 mts.</li> </ul>	
1 Pza.	\$41,269.59	<p>EM activador y desactivador Mod. 2109 Marca GATEWAY</p> <p>Permite activar y desactivar la lámina magnética de los libros y medios magnéticos, para efectos de préstamo a domicilio</p>	
1 Servicio	\$23,660.00	<p>Instalación: Este servicio consta de una póliza de garantía por un año, soporte técnico, transportación y mantenimiento del equipo.</p>	
SUBTOTAL	\$200,855.74		
IVA	\$ 32,776.92		
<b>TOTAL</b>	<b>\$237,632.66</b>		

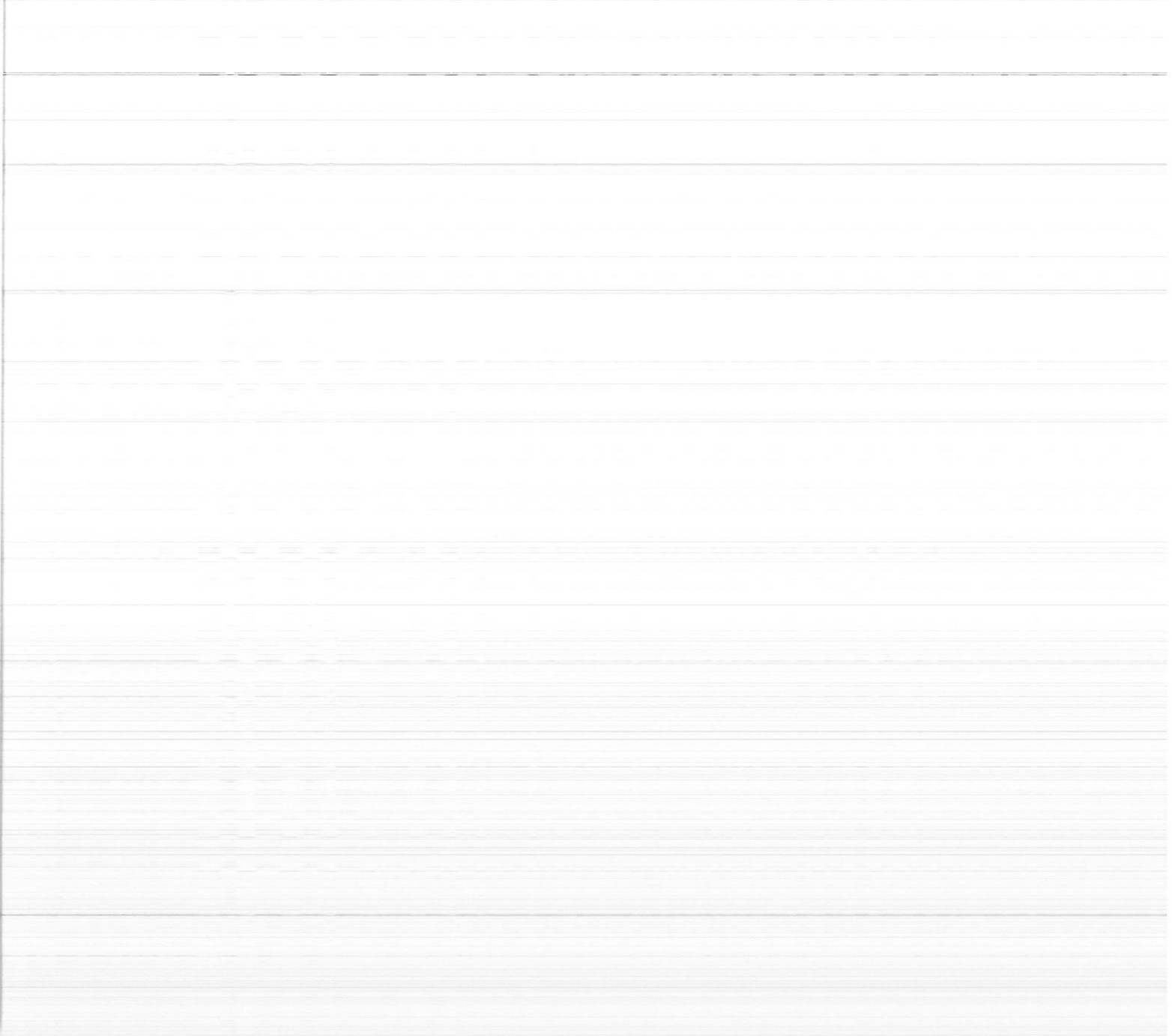
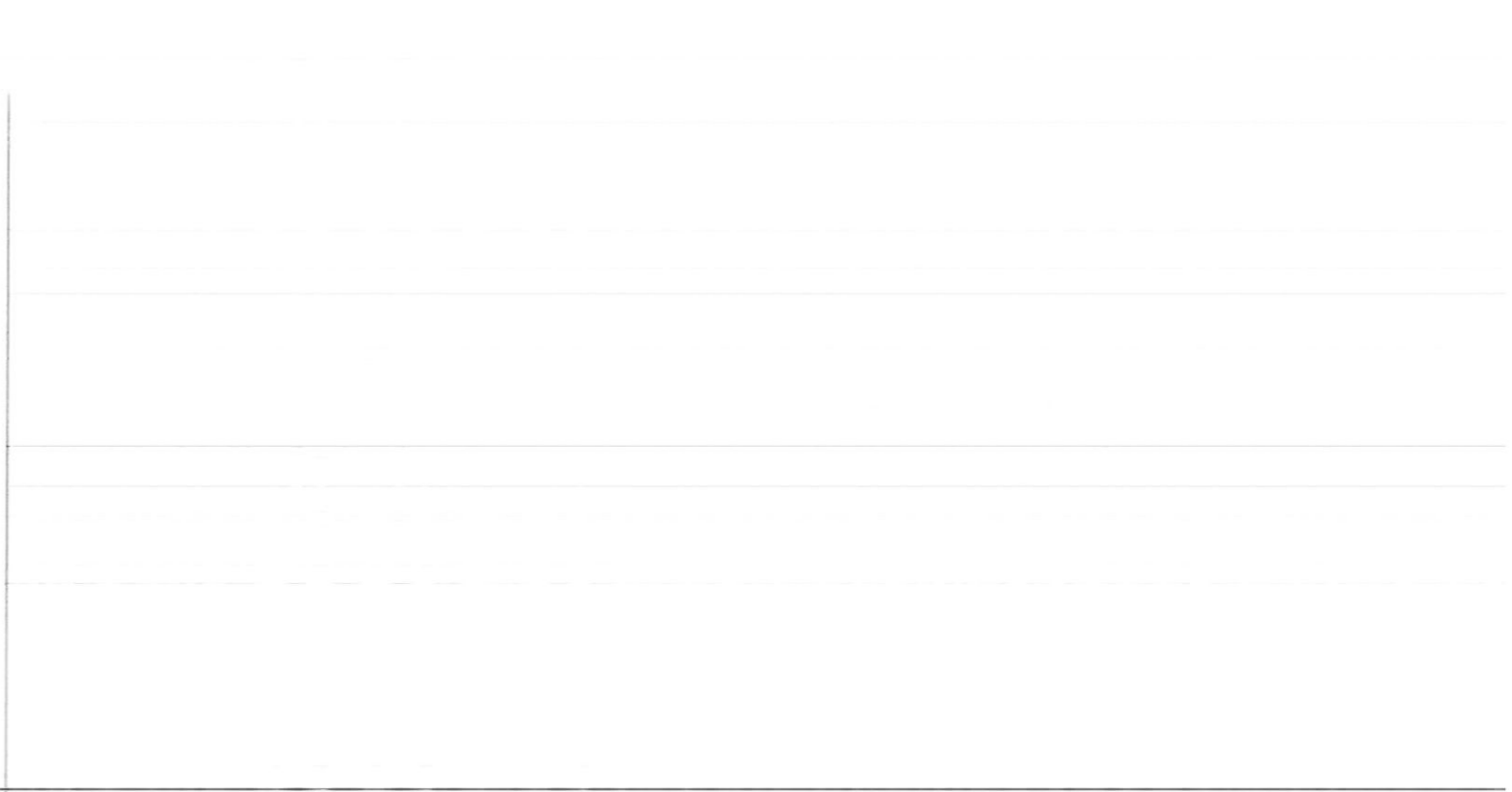



Organización Técnica del Conocimiento S.A. de C.V.

ACLARACIONES

- Vigencia de la presente cotización 20 días.
- El tiempo de entrega de 3 a 4 semanas después de su pedido en firme.
- Después de la vigencia, los precios quedan sujetos a cambio sin previo aviso.
- Precios cotizados en M.N.
- Enviar comprobante de depósito vía correo electrónico.
- Forma de pago, por anticipado a nombre de:

A Nombre de: Organización Técnica del Conocimiento, S. A. de C. V.

Cuenta No: 4019908516  
Banco: H S B C  
Sucursal: 0596  
CLABE: 021180040199085167

Cuenta No: 0190852724  
Banco: Bancomer  
Sucursal: 050  
CLABE: 012180001908527246

"Nuestra experiencia en bibliotecas, nos permite ofrecer y garantizar el éxito de su proyecto"

ATENTAMENTE  
"Por el Conocimiento de la Información"

  
*José Alberto Salinas Ladislao*  
Ejecutivo de Telemarketing  
IUSA 04455 - 52987563  
[jsalinas@otcmexico.com](mailto:jsalinas@otcmexico.com)  
<http://www.otcmexico.com>

Tels. (0155) 2156 3782, 2156 4810 – Tel/Fax: 2156 4675

Aniceto Ortega No. 817 planta baja Int. D, Colonia del Valle CP. 03100

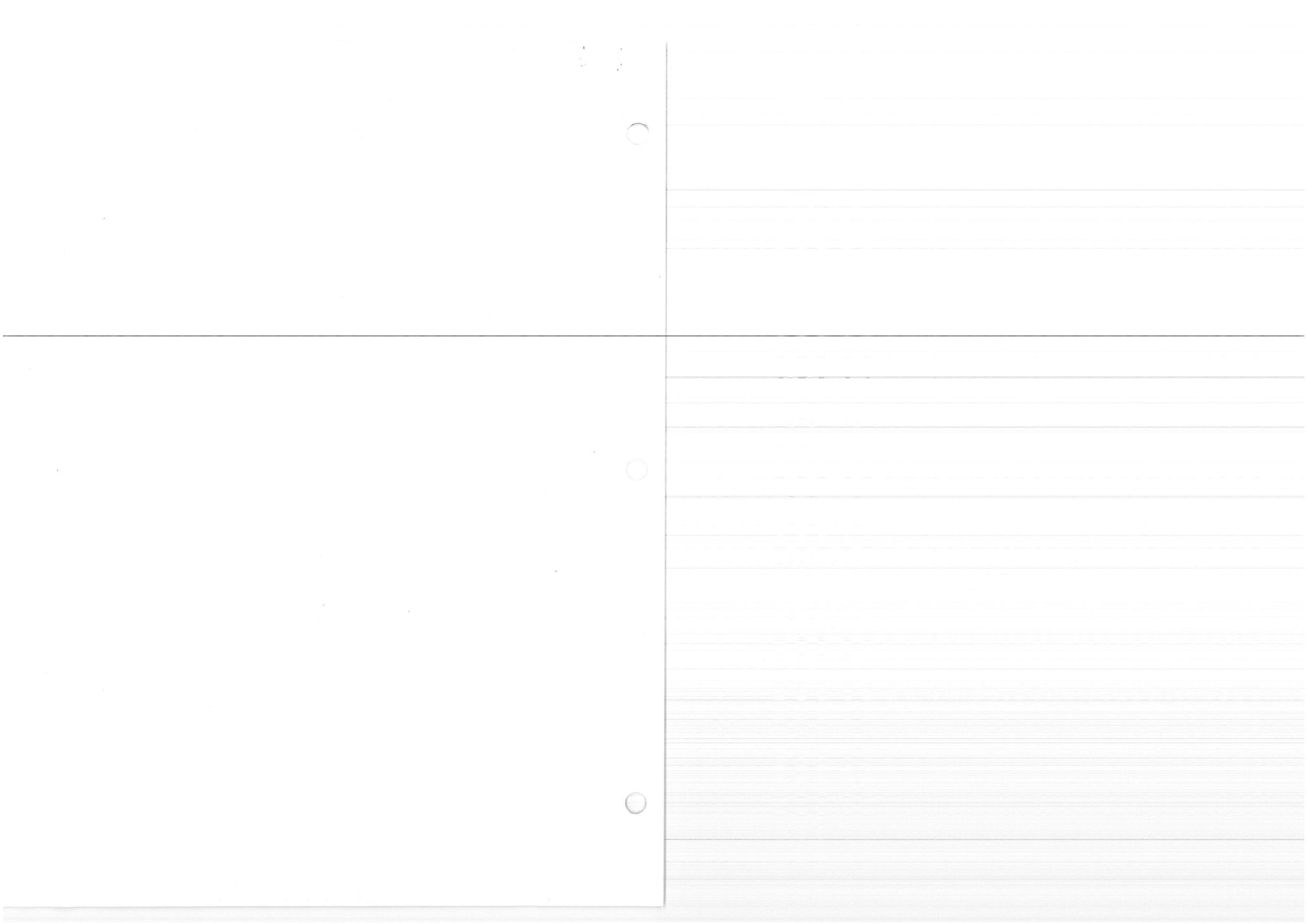



**Organización Técnica del Conocimiento S.A. de C.V.**

## **Cotización**

Características:

*El sistema de seguridad EM 502 es una antena en plexiglás claro que se ha diseñado para su instalación en Bibliotecas. Gracias a su elegante aspecto y acabado que combina magníficamente. El material transparente crea una sensación de más espacio, un valor incalculable para la congestión de entrada.*

*El Sistema EM 502, detecta etiquetas magnéticas que se introducen o adhieren a productos a ser protegidos.*

**SISTEMA ELECTRO MAGNETICO EM 502 GATEWAY**

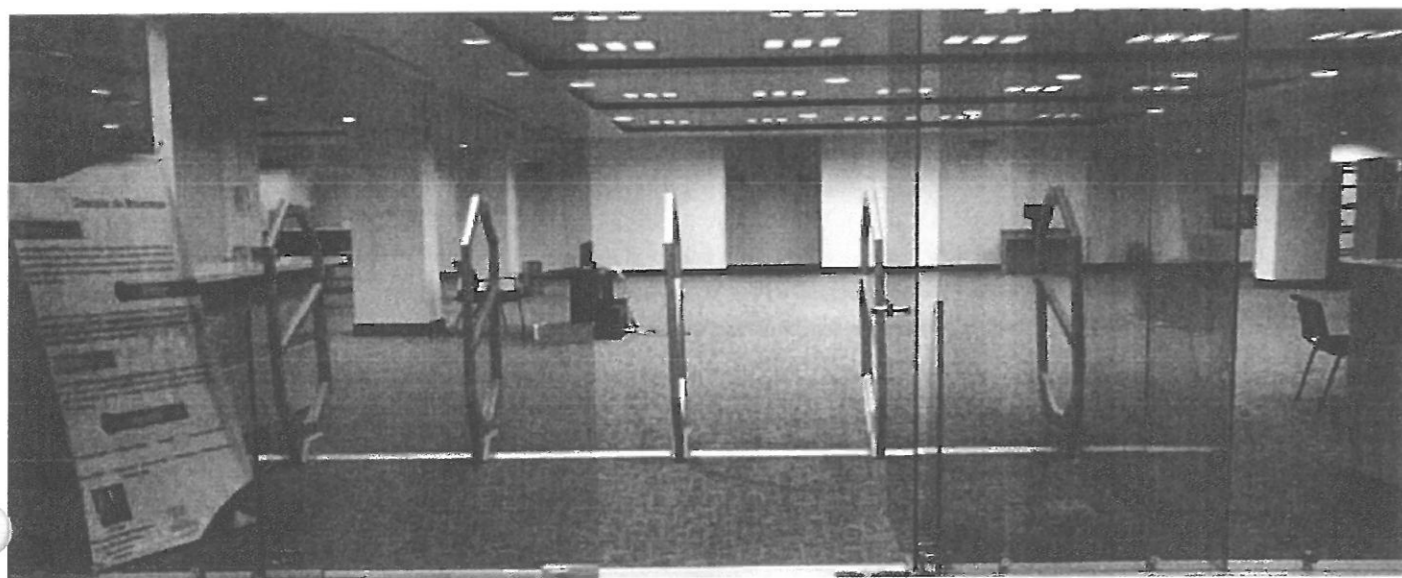
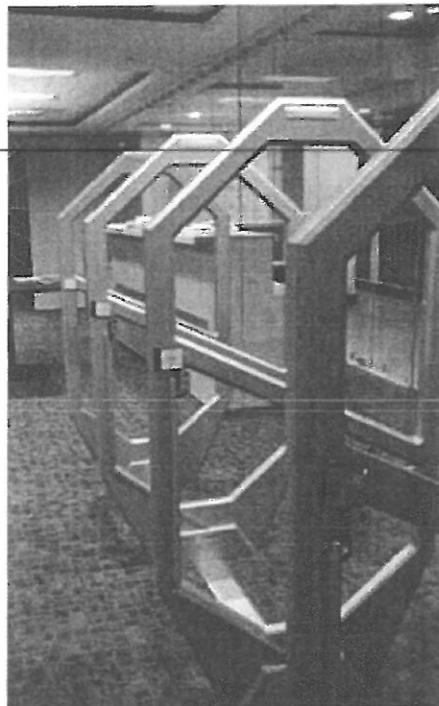

**Tels. (0155) 2156 3782, 2156 4810 – Tel/Fax: 2156 4675**

**Aniceto Ortega No. 817 planta baja Int. D, Colonia del Valle CP. 03100**

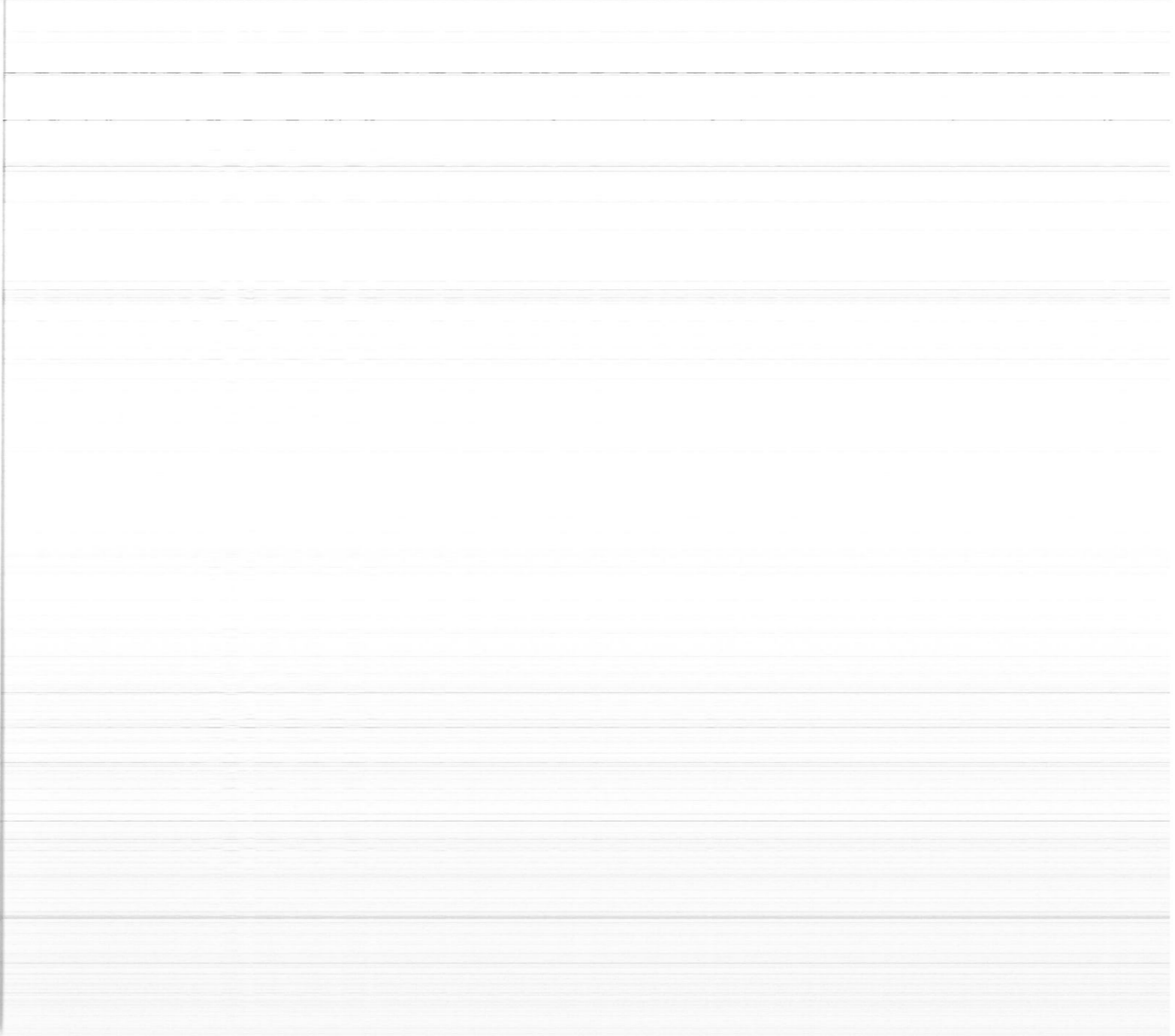
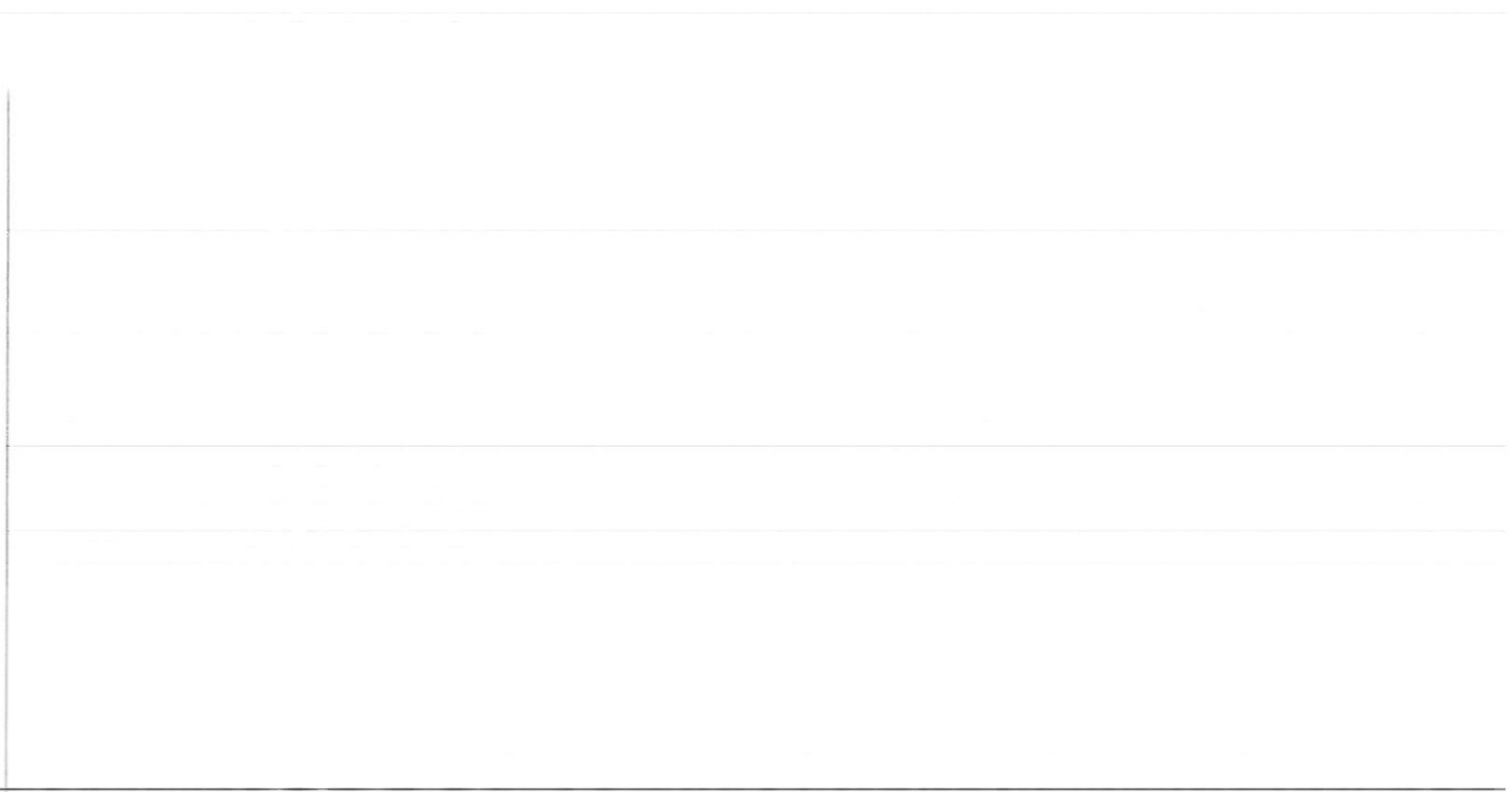

Sistema que utiliza Tecnología Electromagnética su diseño en acrílico con tratamiento de alta resistencia y contra impactos así como innovador le permite adaptarse a distintas configuraciones y ambientes.

- Los arcos o puertas de seguridad están contruidos con acrílico trasparente para mejora de apariencia.
- Posse una alarma audible intermitente y graduable así como una luminosa destellante la cual ilumina la antena casi en su totalidad
- Puede ser instalado directamente en el piso o con una base metálica (No incluida).
- Este sistema que utiliza Tecnología Electro Magnética adecuada para bibliotecas, su diseño en acrílico permite adaptarse a ambientes agradables.
- Los pasillos están diseñados de acuerdo a las normas de seguridad ocupacional de la American UIT Disabilities Act (ADA), las cuales establecen Que los pasillos deberán contener una amplitud que permite el libre acceso de Personas minusválidas o en silla de ruedas.
- Ambos pedestales construyen un pasillo de 0.90 cms. y su tecnología de Vanguardia les permite proteger de manera efectiva un campo más amplio.
- Se adapta a una amplia variedad en diseños de bibliotecas y circulación de usuarios.
- Sistema de seguridad desarrollado específicamente para bibliotecas con lámina magnética para libros antiguos y contemporáneos.
- Los arcos se implantaran desde uno hasta cuatro pasillos, según el flujo de usuarios en la biblioteca.
- El sistema se adapta a cualquier tipo de clima, desde los más húmedos y fríos, hasta los más calurosos.

Otras especificaciones:

Se tienen dos configuraciones principales:

Un pasillo (2 antenas) y dos pasillos (3 antenas)

Cobertura	Máxima apertura entre antenas	Cobertura Total
Dos antenas	0.9 m (3)	0.9 m (3)
	0.9 m (3)	1.8 m (6)

Ambientales.

Temperatura de operación es de 0°C a 50°C Humedad relativa de 0 a 90% Sin condensación

Especificaciones eléctricas.

Fuente de alimentación externa controlada por un electronic box para el sistema EM – 500 con voltaje de entrada de 100 – 120 Vac. Fusible del electronic box para el sistema (EM) es de 3 Amp. Fusión lenta, consumo de corriente. Consumo en corriente del electronic box es de 2 Amp. Pico Max.

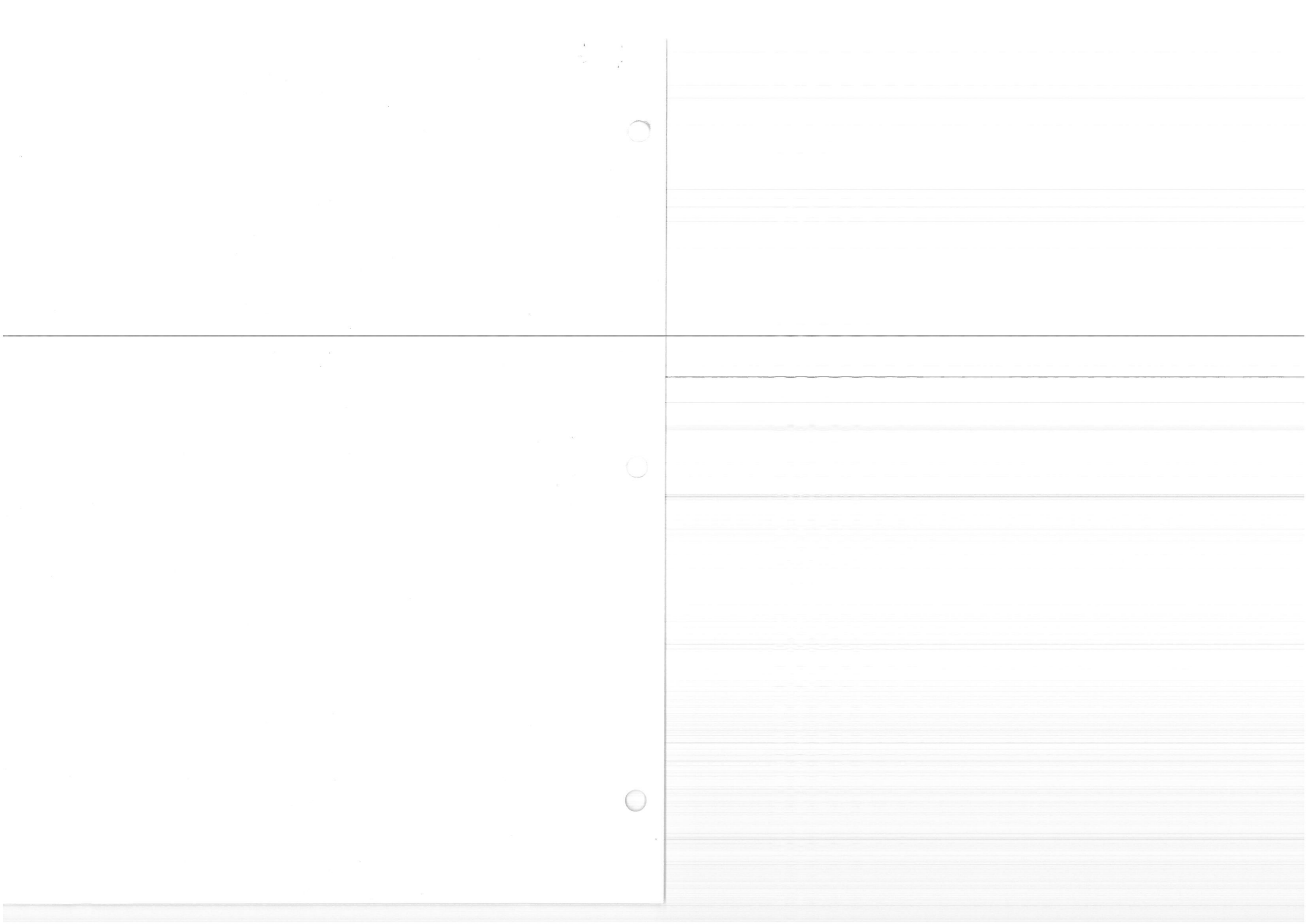

**Compatibilidad.**

PI-1 Sensormatic label, todas las etiquetas 3M, todas las etiquetas Knogo y todas las etiquetas Check Point

**Modos de Instalacion:**

**MONTAJE DIRECTO O ANCLADO AL PISO:**

Este tipo de instalación es el más usual y más recomendado, ya que cada pedestal o arco se atornilla y fija directamente en el piso, interconectados con una delgada canaleta de aluminio que protege el cable.

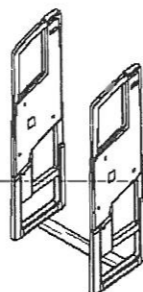

**MONTAJE DIRECTO CON CABLE SUBTERRANEO:**

Este tipo de montaje es más funcional y sobre todo estético, toda vez que los pedestales están atornillados al piso y no es visible un cable de interconexión, ni de alimentación eléctrica.

La ejecución de la instalación subterránea corre a cargo del cliente.

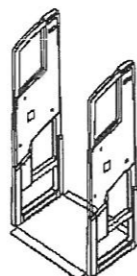

**MONTAJE SOBRE PUESTO:**

Este tipo de montaje es recomendado para edificios antiguos, con piso de mármol o de lujo donde no se puede ranurar o atornillar. Los pedestales se montan sobre una base metálica cubierta por un tapete.

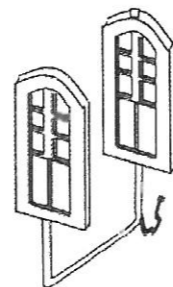

**NOTA IMPORTANTE:**

Para instalar los equipos modelo 3501-3502 es indispensable contar con una distancia mínima de 50 cms. Entre los arcos y cualquier estructura metálica y aparatos eléctricos.

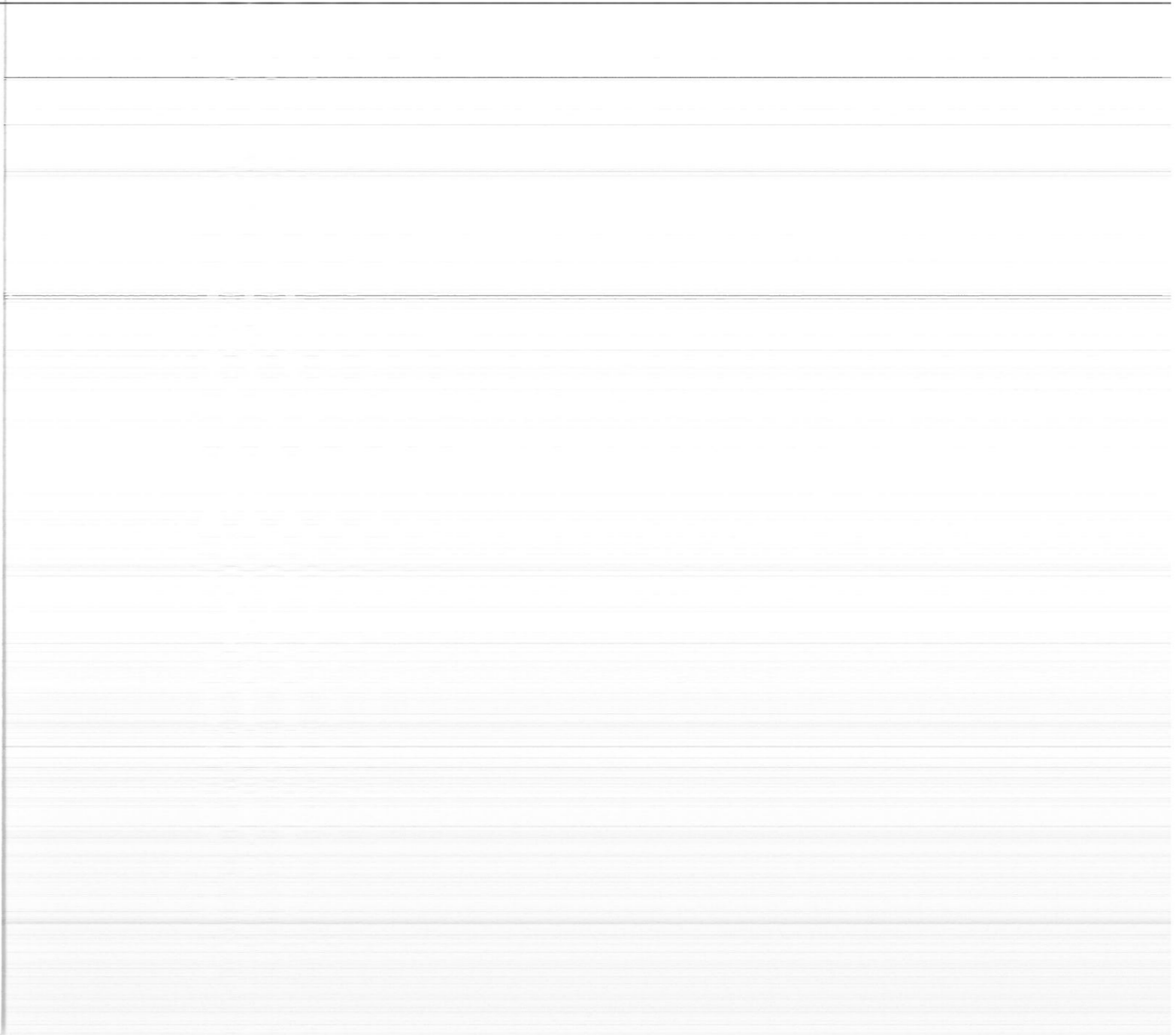
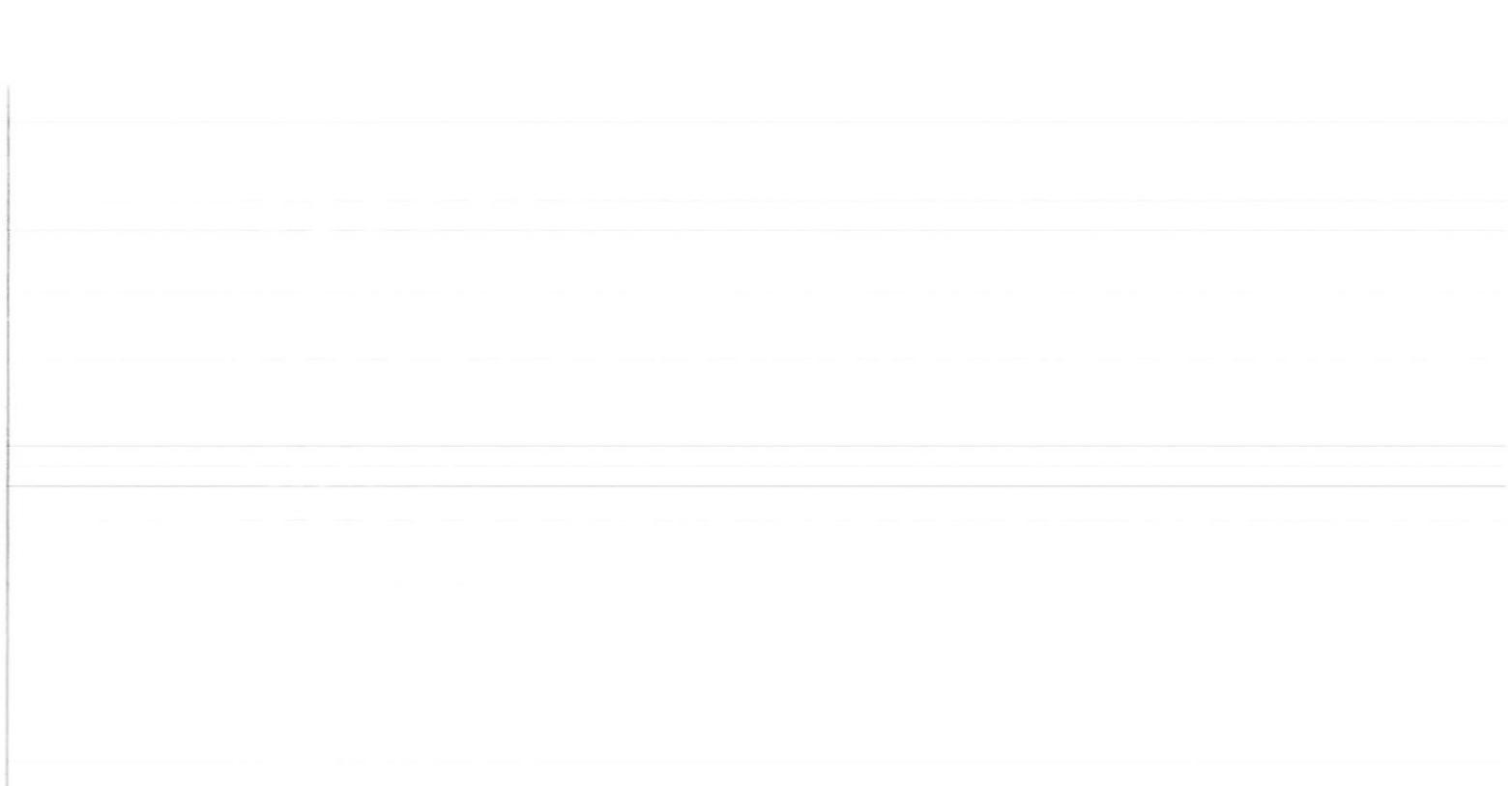

# COMPARATIVO DE EQUIPOS DE SEGURIDAD PARA BIBLIOTECAS

## MANUFACTURA DE LOS PEDESTALES

CARACTERÍSTICAS	3M	Gateway
Plástico anticorrosivo de alta resistencia	•	•
Contador de usuarios instalado de fábrica	•	
Contador de alarmas instalado de fábrica	•	
Sistemas de autodiagnóstico	•	•
Alarma visual	•	•
Alarma auditiva	•	•
Altura ajustable	•	•

## TIRAS MAGNÉTICAS

TIPOS DE MATERIALES	3M	Gateway
Tiras magnéticas con adhesivo ambos lados para libros y revistas	•	•
Tiras magnéticas con adhesivo en una capa y bayoneta de inserción para libros y revistas encuadernados	•	
Tiras magnéticas para discos compactos (BLU-RAY, DVD, CD).	•	

Conviene destacar que las tiras magnética de 3M están garantizadas de por vida, siempre y cuando se instalen bajo los procedimientos correctos. Estas se pueden magnetizar y desmagnetizar todas las veces que sean necesarias para realizar eficientemente las tareas de préstamo, su adhesivo es 100% libre de ácido; es decir, no causa daños permanentes a los libros y ha sido diseñada para quedar invisible para los usuarios de su biblioteca.

## TECNOLOGÍA COMPLEMENTARIA Y PERIFÉRICOS PARA BIBLIOTECAS

CARACTERÍSTICAS / APLICACIONES	3M	Gateway
Activador y desactivador de tiras magnéticas (compatible con todas las marcas)	•	○
Activadores y desactivadores de medios magnéticos	•	
Sistema de autopréstamo	•	
Buzón digital de devolución	•	
Asistente digital para el control de inventarios	•	
Pedestales con brazos mecánicos	•	
Circuito Cerrado	•	

○ Si cuentan con activador y desactivador de tiras magnéticas pero no es compatible con otra marcas.

## SOPORTE TÉCNICO Y MANTENIMIENTO

CARACTERÍSTICAS	3M	Gateway
Cuentan con ingenieros certificados por el marca	•	
Centro de servicio técnico de la marca en México	•	
Abastecimiento de refacciones permanente	•	
Reportes y pólizas de servicio por escrito	•	

## NORMAS NACIONALES E INTERNACIONALES

NORMA	3M	Gateway
ISO 9002	•	
NOM 001 SCFI	•	
UL (ESTADOS UNIDOS)	•	
CUL (CANADA)	•	

