



**ACTA DE DICTAMEN Y FALLO QUE SE EMITE CON MOTIVO DE LA ADQUISICIÓN DE EQUIPAMIENTO DE LABORATORIOS, CONFORME A LOS MOTIVOS Y ESPECIFICACIONES TÉCNICAS DE LA REQUISICIÓN 8525 DE FECHA 03 DE OCTUBRE DE 2016, EMITIDA POR LABORATORIOS PESADOS DE LOS EDIFICIOS D Y J DE LA UNIVERSIDAD TECNOLÓGICA DE CIUDAD JUÁREZ.**

En Ciudad Juárez, Chihuahua, siendo las 10:00 horas del día 07 de noviembre del año 2016, en sesión ordinaria del Comité de Adquisiciones, Arrendamientos y Servicios de la Universidad Tecnológica de Ciudad Juárez, celebrada en la Sala de Juntas de la Secretaría Académica, Torre Administrativa, con domicilio en Avenida Universidad Tecnológica Número 3051, Colonia Lote Bravo II de esta ciudad, se levanta el presente dictamen en el que se analiza la adquisición antes mencionada.

**ANTECEDENTES**

Mediante memorándum interno de fecha 04 de noviembre de 2016 y recibido en este mismo día, la Dirección de Administración y Finanzas solicitó a este Comité se considere, conforme a la legislación aplicable, la procedencia de la adquisición de equipamiento de laboratorios, conforme a los motivos y especificaciones técnicas de la requisición 8525 de fecha 03 de octubre de 2016, emitida por Laboratorios Pesados de los Edificios D y J de la Universidad Tecnológica de Ciudad Juárez, señalando como monto aproximado de la contratación la cantidad de \$46,420.00 pesos (Cuarenta y seis mil cuatrocientos veinte pesos 00/100 moneda nacional), cantidad que NO incluye el impuesto al valor agregado y que será cubierta con recursos o fondos asignados al Gasto de Operación propio de la institución, según memorándum de control interno de suficiencia presupuestal de fecha 04 de noviembre de 2016 y firmado por la L.C. Cristina Dozal Duran, Subdirectora de Servicios Administrativos, Encargada del Despacho de la Dirección de Administración y Finanzas. Además solicita la reducción del plazo para dicho procedimiento, debido a que es una compra emergente y es indispensable contar a la brevedad con la adquisición antes mencionada, en virtud de que se les pueda dotar de los mismos a los responsables de las áreas solicitantes.

**EXCEPCIONES AL PROCEDIMIENTO DE LICITACION PÚBLICA**

Conforme a lo que se establece por el artículo 31 de la Ley de Adquisiciones, Arrendamientos, Contratación de Servicios y Obra Pública del Estado de Chihuahua, los entes públicos bajo su responsabilidad, podrán contratar adquisiciones, arrendamientos y servicios, así como obra pública, mediante los procedimientos que a continuación se señalan: I. Por licitación pública; II. Por licitación restringida, en los términos y bajo las condiciones que determine el Presupuesto de Egresos respectivo, la que comprenderá: a) La invitación a cuando menos tres proveedores o contratistas según sea el caso; y b) La adjudicación directa.



Ahora bien, conforme al diverso numeral 101 de la ley en comento, por lo que corresponde al Gobierno del Estado, sus Organismos Públicos Descentralizados, las Empresas de Participación Estatal mayoritarias y a los Fideicomisos en los que el Gobierno del Estado tengan el carácter de Fideicomitentes, los montos de excepción para la Licitación Pública que se aplicarán serán los que se establezcan en su presupuesto de egresos en los cuales no incluye el impuesto al Valor Agregado.

Las modalidades anteriores se realizarán, siempre que las operaciones no se fraccionen para quedar comprendidas en este supuesto de excepción a la licitación pública. El salario mínimo general vigente (SMGV) será el que corresponda a la zona económica de ubicación de los diferentes municipios, así como de la sede de los Poderes del Gobierno del Estado, de conformidad con la resolución de la Comisión Nacional de Salarios Mínimos.

Sin embargo, la opción que ejerzan deberá fundarse, según las circunstancias que concurren en cada caso, en criterios de economía, eficacia, eficiencia, imparcialidad y honradez que aseguren las mejores condiciones para la Entidad, Ayuntamiento, Dependencia u Organismo respectivo. En el dictamen que al efecto se emita, deberán acreditar, de entre los criterios mencionados, aquellos en que se funde el ejercicio de la opción, considerando el monto del contrato y la naturaleza de la adquisición, arrendamiento, servicio u obra pública como en el presente caso ocurre, ya que se trata de la adquisición de equipamiento de laboratorios, conforme a los motivos y especificaciones técnicas de la requisición 8525 de fecha 03 de octubre de 2016, emitida por Laboratorios Pesados de los Edificios D y J de la Universidad Tecnológica de Ciudad Juárez.

Ahora bien, al advertirse de las cotizaciones presentadas en tiempo y forma por los proveedores Irene Gamboa Palma; por Provedora Industrial y de Oficinas, S.A. de C.V.; por Regox Industrial, S.A. de C.V.; mismas que al cumplir con los requerimientos técnicos de lo solicitado, se tomaran en consideración en su momento oportuno, únicamente en lo que respecta a la oferta económica presentada por cada una de las empresas mencionadas y se resuelva si las mismas son convenientes para esta Institución Universitaria.

Discutida y analizada la solicitud en mérito y con fundamento en el artículo 101 de la Ley de Adquisiciones, Arrendamientos, Contratación de Servicios y Obra Pública del Estado de Chihuahua, se dictamina lo siguiente:

#### D I C T A M E N

- I. Por las razones expuestas, es procedente la solicitud presentada por la Dirección de Administración y Finanzas, por lo cual, por unanimidad de votos de los integrantes de este Comité, se autoriza que la adquisición que nos ocupa, se realice a través de un procedimiento de licitación restringida en su modalidad de Adjudicación Directa, quedando bajo la responsabilidad de la dependencia solicitante contratar a las personas que cuenten con la capacidad



- de respuesta inmediata, los recursos necesarios y garantice satisfactoriamente el cumplimiento de las obligaciones requeridas. Siempre en apego a los criterios de economía, eficacia, eficiencia, imparcialidad y honradez que aseguren las mejores condiciones para el Estado.
- II. Debido a que es considerada una contratación emergente y es indispensable contar a la brevedad de que se le pueda dotar del mencionado material a la responsable del área solicitante, esto, según el memorándum de fecha 04 de noviembre de 2016, signado por la L.C. Cristina Dozal Duran, Subdirectora de Servicios Administrativos, Encargada del Despacho de la Dirección de Administración y Finanzas, se autoriza por este Comité, la reducción del plazo para la adquisición de los bienes citados con anterioridad, en apego a la ley antes mencionada.
  - III. En cuanto a que la cantidad adjudicada no rebasa el monto de \$933,086.00 pesos (Novecientos treinta y tres mil ochenta y seis pesos 00/100 moneda nacional), cifra establecida en el artículo Vigésimo Quinto del Presupuesto de Egresos del Gobierno del Estado de Chihuahua para el Ejercicio Fiscal del año 2016, de conformidad con los numerales 31 y 101 de la Ley de Adquisiciones, Arrendamientos y Contratación de Servicios y Obra Pública del Estado de Chihuahua, no existe objeción alguna por parte de este Comité resolutorio para que se lleve a cabo el procedimiento licitatorio restringido en su modalidad de adjudicación directa.
  - IV. En razón de lo antes expuesto, asígnesele el número de Expediente que le corresponda.

Por lo antes expuesto y fundado, este Comité de Adquisiciones, Arrendamientos y Servicios de la Universidad Tecnológica de Ciudad Juárez, es competente para resolver y resuelve:

**PRIMERO.-** Atendiendo la solicitud del área requirente, al tomar en consideración en el dictamen técnico y a las condiciones económicas ofertadas, se determina adjudicar de manera directa la contratación que nos ocupa a **Irene Gamboa Palma** quien deberá contar tanto con la capacidad de respuesta inmediata y los recursos necesarios y garantizar satisfactoriamente el cumplimiento de las obligaciones requeridas. Por este motivo la adquisición del material quedará de la siguiente manera:

A Irene Gamboa Palma, se determina adjudicarle:

Part.	Cant.	Unidad	DESCRIPCIÓN	SUBTOTAL S/IVA
1	4	PZA	VALVULA COMBINADA T/CAPFCE	\$5,680.00
2	2	PZA	CONO DE ACERO INOXIDABLE PARA MESA CENTRAL	\$780.00
3	1	PZA	LAVA OJOS Y REGADERA CENTRAK	\$12,300.00



UNIVERSIDAD  
TECNOLÓGICA  
DE CIUDAD JUÁREZ

DIRECCIÓN DE ADMINISTRACIÓN Y FINANZAS  
Comité de Adquisiciones, Arrendamientos y Servicios

4	2	PZA	MESA CENTRAL PARA LABORATORIO	\$27,660.00
TOTAL SIN IVA				\$46,420.00

**SEGUNDO.-** Dese cabal cumplimiento a lo establecido en los puntos II y IV del capítulo relacionado al dictamen de la presente acta.

**POR EL COMITÉ DE ADQUISICIONES, ARRENDAMIENTOS Y SERVICIOS  
DE LA UNIVERSIDAD TECNOLÓGICA DE CIUDAD JUÁREZ**

**M.A. JESÚS MANUEL FABELA RIVAS**  
PRESIDENTE DE LA SESIÓN

**L.C. CRISTINA DOZAL DURÁN**  
SECRETARIA EJECUTIVA

**LIC. OSCAR LUIS MURILLO GÓMEZ**  
VOCAL

**ING. YAMIL ANTONIO GONZÁLEZ**  
VOCAL



**UNIVERSIDAD TECNOLÓGICA DE CIUDAD JUÁREZ  
DIRECCIÓN DE ADMINISTRACIÓN Y FINANZAS**

Ciudad Juárez, Chih., a 4 de Noviembre del 2016.

**COMITÉ DE ADQUISICIONES, ARRENDAMIENTOS Y  
SERVICIOS DE LA U.T.C.J.  
P R E S E N T E**

Por este conducto me permito solicitar de la manera más atenta, se norme la adquisición de los materiales o servicios relacionados en la(s) requisición(es) número **8525** de fecha(s) **3 de Octubre del 2016** emitida(s) por el(la) **Laboratorios Pesados Edificio D y J**, haciendo mención que se cuenta para tal propósito con los fondos suficientes para su adquisición y cuyo origen es: *Estado de operación*. De igual manera solicito la reducción del plazo para dicho procedimiento, debido a que es una compra o servicio emergente y es indispensable contar a la brevedad con ello, en virtud de que se les pueda dotar de los mismos al(os) responsable(s) del(as) área(s) solicitante(s).

Sin más por el momento agradezco la fineza de sus atenciones.

**A T E N T A M E N T E**

  
**DIRECCIÓN DE ADMINISTRACIÓN Y FINANZAS**

c.c.p.- Archivo.

(Equipamiento de Laboratorios)



UNIVERSIDAD TECNOLÓGICA DE CIUDAD JUAREZ  
 AV. UNIVERSIDAD TECNOLÓGICA No. 3051, COL. LOTE BRAVO II C.P. 3269!  
 CD. JUAREZ CHIH. R.F.C. UTC-990612-B29

ORDEN DE COMPRA / SERVICIO

No. 4311

NOMBRE: GAMBOA PALMA IRENE "GEMIK INDUSTRIAL SUPPLY"  
 DIRECCION: EJERCITO INSURGENTES 932 MORELOS I 32573 CIUDAD JUÁREZ JUÁREZ CHIHUAHFECHA:07/11/2016  
 R.F.C.: GAPI690220C44  
 TEL. Y FAX:2-04-04-76 3-51-70-26

FAVOR DE SURTIR EL SIGUIENTE MATERIAL, EQUIPO O SERVICIO, DE ACUERDO A  
 ESPECIFICACIONES MARCADAS EN ESTE DOCUMENTO, PREVIAMENTE  
 COTIZADO CON USTEDES

Cant.	Unidad	Descripción	Precio Unit.	SubTotal
4.00	Pieza	VALVULA COMBINADA T/CAPFCE.	1,420.00	5,680.00
2.00	Pieza	CONO DE ACERO INOXIDABLE PARA MESA CENTRAL	390.00	780.00
1.00	Pieza	LAVA OJOS Y REGADERA CENTRAL.	12,300.00	12,300.00
2.00	Pieza	MESA CENTRAL PARA LABORATORIO.	13,830.00	27,660.00

*C. Gamboa*  
12/23

SubTotal 46,420.00  
 I.V.A. 7,427.20  
 Total 53,847.20

REQ: 8525 //

*PC*  
*8 Nov 2014*  
*11 am.*  
 ATENTAMENTE

LIC. OSCAR LUIS MURILLO GÓMEZ  
 JEFE DEL DEPTO. DE RECURSOS MATERIALES  
 Y SERVICIOS GENERALES

AREA o DEPTO: LAB. PESADOS EDIFICIO D & J /  
 TIPO DE MATERIAL: EQUIPAMIENTO DE LABORATORIO  
 LABORATORIO: SI X NO  
 CHEQUE URGENTE: SI NO X

OBSERVACIONES: \_\_\_\_\_  
 \_\_\_\_\_  
 \_\_\_\_\_

NOTA.- FAVOR DE ENVIAR SU FACTURA AL CORREO INSTITUCIONAL proveedores@utcj.edu.mx Y PONERSE EN CONTACTO CON UN SERVIDOR, PARA TRATAR ASUNTO DE TIEMPO DE ENTREGA Y CONDICIONES DE PAGO, ASÍ COMO LO NO PREVISTO.



UNIVERSIDAD TECNOLÓGICA DE CIUDAD JUÁREZ  
REQUISICIÓN DE MATERIALES, ACTIVOS Y SERVICIOS

No. 8525  
Fecha: 03/10/2016  
Fecha situación: 04/10/2016 17:56

UNIDAD RESPONSABLE SOLICITANTE: 4 SECRETARÍA ACADÉMICA - M.A. JESUS MANUEL FABELA RIVAS  
DEPARTAMENTO: 38 LAB. PESADOS EDIFICIO D & J - ING. JESUS MONTES

CANTIDAD	UNIDAD	DESCRIPCIÓN	SALIDA DE ALMACÉN		FIRMA DE RECIBIDO
			E	P	
4.00	Pieza	006177 VALVULA COMBINADA T/CAPFCE.			
2.00	Pieza	006178 CONO DE ACERO INOXIDABLE PARA MESA CENTRAL			
1.00	Pieza	006179 LAVA OJOS Y REGADERA CENTRAL.			
2.00	Pieza	006180 MESA CENTRAL PARA LABORATORIO.			

E=Entregado P=Pendiente

IMPORTANTE: ESTA REQUISICIÓN TIENE VALIDEZ DURANTE EL MES VIGENTE Y LOS MATERIALES DEBERÁN SER RECOGIDOS DENTRO DEL MISMO PLAZO, DE NO SER ASÍ, SE INCORPORARÁN AL INVENTARIO DEL ALMACÉN GENERAL PARA SU DISPOSICIÓN.

OBSERVACIONES:



# GEMIK INDUSTRIAL SUPPLY

IRENE GAMBOA PALMA  
TEL 656-2-04-04-73

CALLE EJERCITO INSURGENTES #932 MORELOS 1 CP. 32573  
E mail: gemik\_cop@hotmail.com

FECHA  
15/10/2016

EMPRESA:  
ATENCIÓN:  
TEL. 649-0600 Ext. 3847  
E mail : julieta\_trujillo@utcj.edu.mx

UNIVERSIDAD TECNOLÓGICA DE CIUDAD JUAREZ  
Julieta Trujillo

COTIZACIÓN  
# 0437

TIEMPO DE ENTREGA  
15 DIAS HABILES

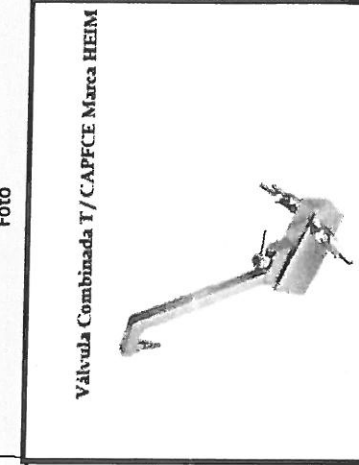
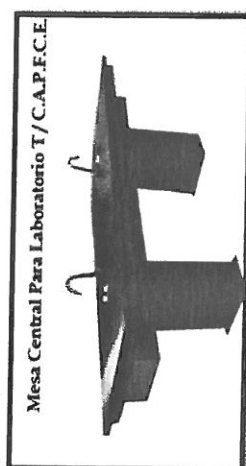
		Req # 8525			
Cantidad	Unidad Medida	Descripción del producto	Foto	Precio Unitario	Precio Cantidad
4	Pieza	VALVULA COMBINADA T/CAPFCE, Fabricada en latón de acuerdo a especificaciones C.A.P.F.C.E., acabada en cromo brillante, consta de una válvula cuello de ganso, dos válvulas de espiga para gas, un torreta de conexión múltiple y niples de conexión para servicios de gas y agua. Con conexión para niple de 3/8"	 <p>Válvula Combinada T / CAPFCE Marca HEIM</p>	1,420.00	5,680.00
2	Pieza	CONO DE ACERO INOXIDABLE PARA MESA CENTRAL		390.00	780.00
1	Pieza	LAVA OJOS Y REGADERA CENTRAL.		12,300.00	12,300.00
2	Pieza	MESA CENTRAL PARA LABORATORIO, Cubierta de Inoxidable ( No incluye las llaves) Dim. 2400 x 1000 x 900 m.m. Cubierta fabricada en acero inoxidable cal. 18, incluye 2 tarjas conicas de acero inoxidable y estructura terminada con pintura micropulverizada color negro.	 <p>Mesa Central Para Laboratorio T / C.A.P.F.C.E.</p>	13,830.00	27,660.00

**MESA CENTRAL PARA LABORATORIO, Cubieta de Madera** ( No incluye las llaves)Dim. 2400 x 1000 x 900 m.m. Cubierta Fabricada con bastidor de madera de pino, recubierta con triplay de pino y macocel, terminada con pintura de poliuretano color negro.

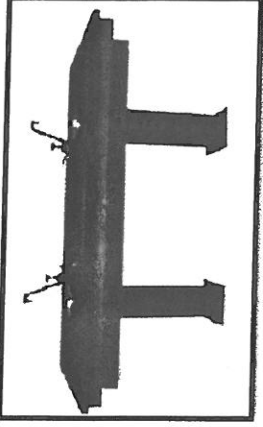

8,810.00

8,810.00

1 Pieza

Observaciones

COTIZACION EN MONEDA MEXICANA, VALIDA POR 15 DIAS

SUBTOTAL \$55,230.00

IVA 16% \$8,836.80

TOTAL: \$64,066.80





REGOX INDUSTRIAL SA DE CV

[ventas@regoxind.com](mailto:ventas@regoxind.com) (656) 446 2409

RIN150402B68

**Empresa :** UTCJ  
**Contacto** Lic. Julieta Trujillo  
**E-mail / Tel.** [julieta.trujillo@utcj.edu.com](mailto:julieta.trujillo@utcj.edu.com)  
656 649 0614 ext : 3947

**Cotizacion :** R-581-16  
**Fecha :** 04 11 16  
**T.E.** 7-10 Dias  
**Req :** 8525

PARTIDA	CANTIDAD	UNIDAD	ARTICULO	PRECIO X UNIDAD	TOTAL
1	2	Pieza	Mesa central para laboratorio tipo C.A.P.F.C.E * 2400mm X 1000mm X 900mm * Cubierta en acero inox. Cal. 18 * Estructura cal. 16 * Pintura electrostatica * Incluye 2 conos y contactos elect. Nota : no incluye valvulas tipo C.AP.F.C.E y material no viene ensamblado	14,230.00	28,460.00
2	4	Pieza	Valvula combinada tipo C.A.P.F.C.E. agua/gas con espiga Mca: HEIM	1,442.00	5,768.00
3	2	Pieza	Cono de acero inox. p/mesa central	524.00	1,048.00
4	1	Pieza	Lavaojos y regadera central acero galvanizado se activa manual y pedal Mod: GALO-003P Nota : Equipo no viene ensamblado	14,675.00	14,675.00

**Precio valido 10 días y mat. Sujeto a inventario**

Sub total :	49,951.00
16% iva :	7,992.16
<b>Total :</b>	<b>57,943.16</b>



REGOX INDUSTRIAL SA DE CV

[ventas@regoxind.com](mailto:ventas@regoxind.com) (656) 446 2409

RIN150402B68

**Empresa :** UTCJ  
**Contacto** Lic. Julieta Trujillo  
**E-mail / Tel.** [julieta.trujillo@utcj.edu.com](mailto:julieta.trujillo@utcj.edu.com)  
656 649 0614 ext : 3947

**Cotizacion :** R-581-16  
**Fecha :** 03 11 16  
**T.E.** 10-15 Dias  
**Req :** 8525

PARTIDA	CANTIDAD	UNIDAD	ARTICULO	PRECIO X UNIDAD	TOTAL
1	2	Pieza	Mesa central para laboratorio tipo C.A.P.F.C.E * 2400mm X 1000mm X 900mm * Cubierta en acero inox. Cal. 18 * Estructura cal. 16 * Pintura electrostatica * Incluye 2 conos y contactos elect. Nota : no incluye valvulas tipo C.AP.F.C.E	14,230.00	28,460.00



**Nota : Imagen solo ilustrativa y mat. No viene ensamblado**

**Precio valido 10 dias y mat. Sujeto a inventario**

Sub total : 28,460.00  
16% iva : 4,553.60  
Total : 33,013.60



**REGOX INDUSTRIAL SA DE CV**

ventas@regoxind.com (656) 446 2409

Empresa : UTCJ  
Contacto Lic. Julieta Trujillo  
E-mail / Tel. julieta.trujillo@etcj.edu.com  
656 649 0614 ext : 3947

Cotizacion : **R-572-16**  
Fecha : **14 10 16**  
t.e. **10-15 DIAS**  
Req : **8525**

<b>PARTIDA</b>	<b>CANTIDAD</b>	<b>UNIDAD</b>	<b>ARTICULO</b>	<b>PRECIO X UNIDAD</b>	<b>TOTAL</b>
1	1	Pieza	Lavaojos y regadera central acero gal. Manual y pedal Mod : GALO-0003P	14,675.00	14,675.00

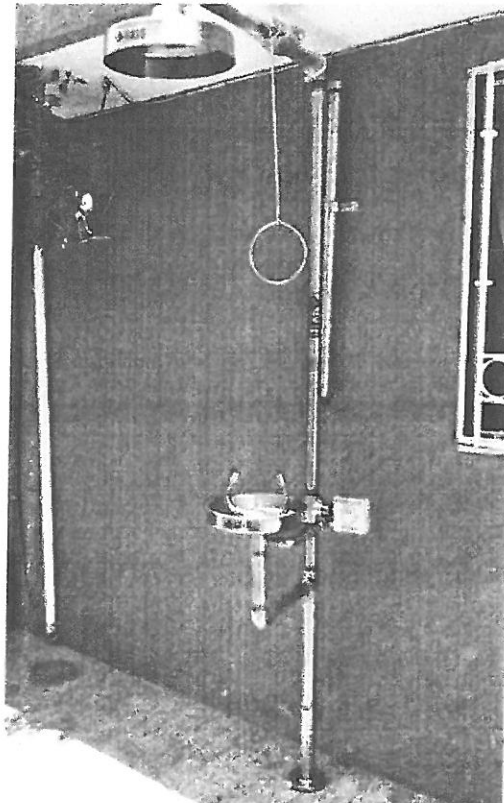

Sub total : 14,675.00  
16% iva : 2,348.00  
Total : 17,023.00



**REGOX INDUSTRIAL SA DE CV**

ventas@regoxind.com (656) 446 2409

Empresa : UTCJ  
Contacto Lic. Julieta Trujillo  
E-mail / Tel. julieta.trujillo@etcj.edu.com  
656 649 0614 ext : 3947

Cotizacion : **R-571-16**  
Fecha : **14 10 16**  
t.e. **10-15 DIAS**  
Req : **8525**

<b>PARTIDA</b>	<b>CANTIDAD</b>	<b>UNIDAD</b>	<b>ARTICULO</b>	<b>PRECIO X UNIDAD</b>	<b>TOTAL</b>
----------------	-----------------	---------------	-----------------	----------------------------	--------------

1.	4	Pieza	Valvula Combinada Tipo CAPFCE Agua / gas con espiga Mca: HEIM	1,442.00	5,768.00
----	---	-------	--	----------	----------

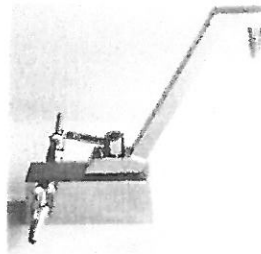

2	2	Pieza	Cono ce acero inox. p/mesa central	524.00	1,048.00
---	---	-------	------------------------------------	--------	----------



3	2	Pieza	Mesa central para laboratorio tipo CAPFCE 2400X1000MMX900MM cubierta de triplay de pino pintura de poliuretano, estructura ca. 16 pintura ele ctroestatita con conos Nota : no incluye valvulas Mca : Equipamiento escolar	8,565.00	17,130.00
---	---	-------	---	----------	-----------

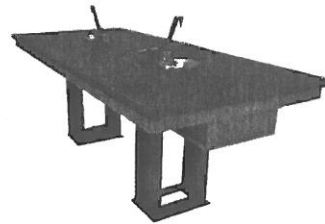

Sub total : 23,946.00  
16% iva : 3,831.36  
Total : 27,777.36

# COTIZACION



INFORMACION DE LA COTIZACION	
Numero de cotizacion:	130
Fecha de cotizacion:	07/11/2016

INFORMACION DEL CONTACTO	
Nombre	Julieta Trujillo
Compañía	Universidad tecnologica
Domicilio	
Telefono	
Fax	
Email	julieta_trujillo@utcj.edu.mx

Proveedora Industrial y de Oficinas SA de CV  
 Alejandra Heredia  
 Ejecutivo de Ventas  
 Ma del Carmen 5833 Col. Lomas del Rey  
 Cd Juarez, Chih. CP 32651  
 Tels. 656 233 6526 al 29 Fax Ext 229  
[a.heredia@pio-sa.com](mailto:a.heredia@pio-sa.com)

TERMINOS Y CONDICIONES

## INFORMACION DEL PRODUCTO

PARTIDA	CANTIDAD	DESCRIPCION	PRECIO / UNITARIO	SUMA	T. ENT
1	2	<b>Mesa central de laboratorio marca NOVATECH mod. MCPLA</b>	\$ 27,756.87	\$ 55,513.74	22 hal
	4	<b>Llave para agua cuello de ganso marca NOVATECH</b>			
	4	<b>Torreta doble de bronce cromado para dos valvulas de gas, aire o vacio marca NOVATECH</b>			
	4	<b>Valvulas para gas aire, vacio o agua marca NOVATECH</b>			

Pedidos especiales 50% al ordenar  
 50 % al recibir

Todos nuestros precios son mas iva  
 Precios sujetos a cambio sin previo aviso

PRECIOS SON EN MONEDA: PESOS

Gracias por darnos la oportunidad de cotizarle, si tiene alguna pregunta en relacion a la anterior cotizacion no dude en ponerse en contacto con nosotros.

Atentamente  
**Alejandra Heredia**

<b>NOVATECH</b> <small>(UN PUNTO DEL PAÍS)</small>	<b>NOMBRE DEL REGISTRO</b>			<b>CODIGO</b>	DIO-CAL-06-MCPLA
	<b>FICHA TÉCNICA MESA CENTRAL PARA LABORATORIO</b>			<b>REVISION</b>	0
<b>MODELO:</b>	<b>MCPLA</b>	<b>MARCA</b>	<b>NOVATECH</b>	<b>Página</b>	1 de 1
<b>ISOMETRICO</b>				<b>Fecha</b>	10/07/2013

**CARACTERÍSTICAS DE CONSTRUCCION**

**MATERIALES DE FABRICACIÓN**

**CUBIERTA:** Fabricada en lamina de acero Inox. Cal 18. terminado P3

**BASES:** Fabricadas en viga Montem de 8" x 80-cm. Terminado esmaltado

**CUBREDESAGUE:** Fabricado en lamina Negra Cal. 18, terminado esmaltado

**ZOCLO:** Fabricado en lamina negra cal. 18 Terminado esmaltado

**SERVICIOS INCLUIDOS**

2 tarjas redondas de 26cm. En acero inox.

2 Contracanalistas

2 cespól

2 contactos doblez polarizados con tierra fisica en las cabeceras.

**ACCESORIOS QUE SE SURTEN POR SEPARADO**

2 llave cuello de ganso

2 valvulas para agua y gas

2 Torretas sensillas.

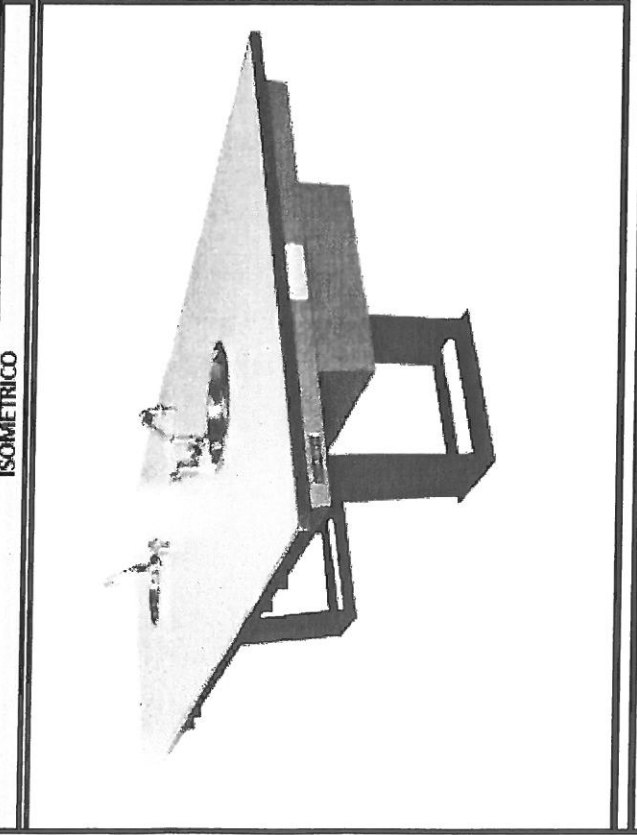

<b>MEDIDAS EN CENTIMETROS</b>		
<b>EXTERIORES</b>		
<b>ANCHO</b>	<b>FONDO</b>	<b>ALTO</b>
100	240	90
		<b>PESO APROXIMADO</b>
		50 kg.
<b>USO GENERAL</b>		
Para las actividades mas comunes dentro del laboratorio.		

# COTIZACION



## INFORMACION DE LA COTIZACION

Numero de cotizacion: 130  
 Fecha de cotizacion: 04/11/2016

## INFORMACION DEL CONTACTO

Nombre: Julieta Trujillo  
 Compañía: Universidad tecnologica  
 Domicilio:  
 Telefono:  
 Fax:  
 Email: julieta\_trujillo@utcj.edu.mx

Proveedora Industrial y de Oficinas SA de CV  
 Alejandra Heredia  
 Ejecutivo de Ventas  
 Ma del Carmen 5833 Col. Lomas del Rey  
 Cd Juarez, Chih. CP 32651  
 Tels. 656 233 6526 al 29 Fax Ext 229  
[a.heredia@pio-sa.com](mailto:a.heredia@pio-sa.com)

## TERMINOS Y CONDICIONES

## INFORMACION DEL PRODUCTO

PARTIDA	CANTIDAD	DESCRIPCION	PRECIO / UNITARIO	SUMA	T. ENTREGA
1	1	<b>Regadera de seguridad con lava ojos. Marca NOVATECH</b>	\$ 15,285.00	\$ 15,285.00	22 dias habiles
2	1	<b>Regadera de seguridad con lava ojos. Marca FESI</b>	\$ 9,240.00	\$ 9,240.00	22 dias habiles

Pedidos especiales 50% al ordenar  
 50 % a credito

Todos nuestros precios son mas iva  
 Precios sujetos a cambio sin previo aviso

PRECIOS SON EN MONEDA: PESOS

Gracias por darnos la oportunidad de cotizarle, si tiene alguna pregunta en relacion a la anterior cotizacion no dude en ponerse en contacto con nosotros.

Atentamente  
**Alejandra Heredia**



NOMBRE DEL REGISTRO

**FICHA TÉCNICA REGADERA DE SEGURIDAD COMBINADA**

CODIGO DO-CAL-06-RLS  
 REVISION 0  
 PAG 1 DE 1  
 Fecha 04/03/2013

NOVATECH

MARCA

RLS

MODELO

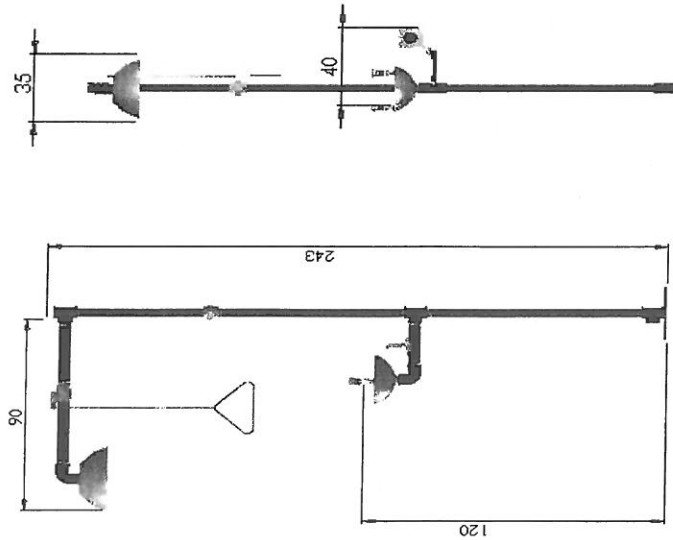

VISTA LATERAL

VISTA FRONTAL

REGADERA DE SEGURIDAD CON LAVAJOS FABRICADA EN TUBERIA GALVANIZADA DE 1 1/4" NPT TERMINADA EN PINTURA EPOXI POLIESTER APLICADA EN POLVO Y ENDURECIDA AL HORNO.

LA REGADERA CUENTA CON UNA TINA DE ACERO INOXIDABLE DE 300 MM. DE DIAMETRO CON ACCIONADOR TRIANGULAR DE FACIL ACCIONAMIENTO

LAVAJOS DE SEGURIDAD FABRICADO EN TUBERIA GALVANIZADA DE 1 1/4" NPT TERMINADA EN PINTURA EPOXI POLIESTER APLICADA EN POLVO Y ENDURECIDA AL HORNO.

EL LAVAJOS CUENTA CON UNA TINA DE ACERO INOXIDABLE DE 280 MM. DE DIAMETRO CON 2 ASPERORES PARA EL LAVADO DE LOS OJOS CON MANIVELA DE ACERO INOXIDABLE GRABADA CON LASER PARA FACIL ACCIONAMIENTO.

ENTRADA DE AGUA PARA LAVAJOS DE 1/2" NPT

ENTRADA DE AGUA PARA REGADERA DE 1 1/4" NPT

DESAGUE DE 1 1/4" NPT

**MEDIDAS GENERALES**

ALTO	243 CENTIMETROS
ANCHO	35 CENTIMETROS
FONDO	90 CENTIMETROS
PESO	27 KILOGRAMOS

Modelo: MSI-RO-G/F4-CD4  
Regadera con Lavaojos en Galvanizado. Desagüe adicional.

- \* Válvula para regular presión o flujo de agua, para el lavaojos.
- \* Desagüe manual adicional, para agilizar el mantenimiento de la Regadera y/o poder reciclar agua de mantenimiento.

Ficha Técnica

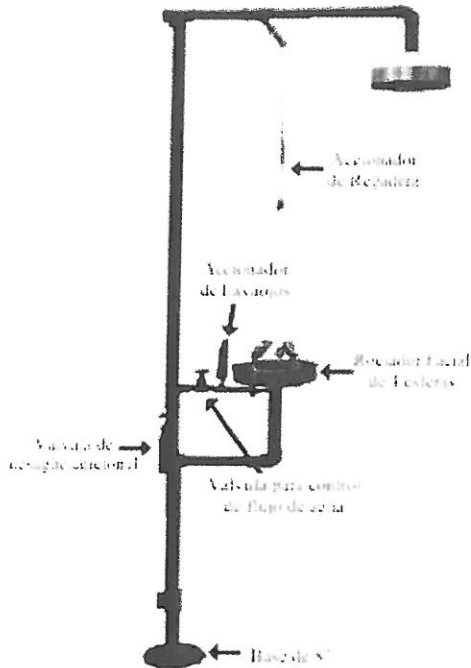

- Tubería Galvanizada de 1 ¼" y ½" cedula 40.
- Conexiones roscables de ½" y 1 ¼" para 150# de Galvanizado.
- Válvulas de 1 ¼" y ½" NPT de Bronce.
- Base de 8" de diámetro x ½" de Acero Negro.
- Charola del lavaojos de Acero Inoxidable 304, de 10" de diámetro. (También en plastificado)
- Campana con disco de la regadera de Acero Inoxidable 304, de 10" de diámetro. (También en plastificado)
- Sistema de Rociado de 4 esferas de Acero Inoxidable (esferas soldadas para evitar rapiña), con tapas plásticas sujetas con cable de AI plastificado.
- Accionador de la Regadera → manual (gancho triangular) de Acero Inoxidable.
- Accionador del lavaojos → manual (manija para empujar) de Acero Inoxidable. (También puede ser accionada por medio de pedal)
- Alimentación de la estación de emergencia de 1 ¼" de entrada.
- Desagüe del lavaojos de 1 ¼".
- Altura 2.25 mts.
- Acabado en pintura, color verde.
- Válvula para regular la presión o control de flujo de ½" NPT de Bronce.
- Válvula de desagüe de ½" NPT de Bronce.